

GOODWE



Quick Installation Guide

Smart Meter

(GMK110 | GMK110D)

V1.2-2025-09-25

TABLE OF CONTENTS

EN.....	1
BG.....	4
CS.....	8
DA.....	12
DE.....	16
EL.....	20
ES.....	24
ET.....	28
FI.....	32
FR.....	36
HR.....	40
HU.....	43
IT.....	47
LT.....	51
LV.....	54
NL.....	57
PL.....	61
PT.....	65
RO.....	69
SK.....	73
SL.....	77
SV.....	81
Introduction.....	85

01 Safety Precautions

EN

General Disclaimer

- The information in this quick installation guide is subject to change due to product updates or other reasons. All descriptions here are for guidance only.
- Before installations, read through the quick installation guide.
- All operations should be performed by trained and knowledgeable technicians who are familiar with local standards and safety regulations.
- Check the deliverables for correct model, complete contents, and intact appearance. Contact the manufacturer if any damage is found or any component is missing.
- Strictly follow the installation, operation, and configuration instructions in this guide and user manual. The manufacturer shall not be liable for equipment damage or personal injury if you do not follow the instructions. For more warranty details, please visit <https://en.goodwe.com/warranty>.



Safety Disclaimer



WARNING

- Make sure that the device is powered off before any operations.
- Ensure the cables are connected tightly, securely, and correctly. Inappropriate wiring may cause poor contact or damage the device.
- No operations while the meter is powered on. Otherwise, it will cause personal injury or damage to the meter. Additional circuit breakers are recommended on the voltage input side of the meter.
- If the voltage of the power grid fluctuates, resulting in the voltage to exceed 265V, in this case, long-term overvoltage operation may cause damage to the meter. It is recommended to add a fuse with a rated current of 0.5A on the voltage input side of the meter to protect it.
- In areas at risk of lightning, if the device cable exceeds 10m and wired without grounded metal conduits, you are recommended to use an external lightning protection device.
- The ingress protection rating of the smart meter is IP20, which is suitable to be installed indoors or inside of the distribution box. For outdoor installation, prepare a waterproof cover (by yourself) to protect the smart meter. Otherwise it will cause damage to the equipment, which is beyond the manufacturer's liability.
- Warning labels on the smart meter are as follows.

	<p>High voltage hazard. Power off the smart meter first before any operations.</p>		<p>Potential risks exist. Wear proper PPE before any operations.</p>
	<p>Read through the guide before any operations.</p>		<p>Equipment protected throughout by DOUBLE INSULATION or REINFORCED INSULATION.</p>

	RCM marking.		Do not dispose of the product as household waste. Discard the product in compliance with local laws and regulations, or send it back to the manufacturer.
	CE marking.	NA	NA

Check before Power-on

No.	Check Item
1	The product is firmly installed at a clean place that is well-ventilated and easy-to-operate.
2	The input power cables, CT Cables, and communication cables are connected correctly and securely.
3	Cable ties are intact, routed properly and evenly.

Storage

If the equipment is not to be installed or used immediately, please ensure that the storage environment meets the following requirements:

- Do not unpack the outer package or throw the desiccant away.
- Store the equipment in a clean place. Make sure the temperature and humidity are appropriate and no condensation.
- If the smart meter has been long term stored, it should be checked by professionals before being put into use.

02 EU Declaration of Conformity

The module sold in the European market meets the following directives and requirements:

- Electromagnetic compatibility Directive 2014/30/EU (EMC)
- Electrical Apparatus Low Voltage Directive 2014/35/EU (LVD)
- Restrictions of Hazardous Substances Directive 2011/65/EU and (EU) 2015/863 (RoHS)
- Waste Electrical and Electronic Equipment 2012/19/EU
- Registration, Evaluation, Authorization and Restriction of Chemicals (EC) No 1907/2006 (REACH)

You can download the EU Declaration of Conformity on <https://en.goodwe.com>.

03 Technical Parameters

Model	GMK110	GMK110D
Measuring range		
Support Grid Type	Single-phase	Single-phase
Line to N Voltage Range (Vac)	85~288	85~288
Nominal AC Grid Frequency (Hz)	50/60	50/60
Current Transformer Ratio	120A:40mA	120A:40mA
Number of Current Transformers	1	2
Accuracy		
Voltage/Current	Class 1	Class 1
Active Energy	Class 1	Class 1
Reactive Energy	Class 2	Class 2
Communication		
Communication Method	RS485	RS485
Communication Distance (m/ft)	1000	1000
General		
Dimensions (W×H×D mm/in)	19×85×67	19×85×67
Housing	1 modules	1 modules
Weight (g/lb)	50	50
Mounting	DIN rail	DIN rail
User interface	2 LED	2 LED
Power Consumption(W)	≤5	≤5
Environment		
Ingress Protection Rating	IP20	IP20
Operating Temperature Range (°C/°F)	-30~+60	-30~+60
Storage Temperature Range (°C/°F)	-30~+70	-30~+70
Relative Humidity (non-condensing)	0%-95%	0%-95%
Max. Operating Altitude (m/ft)	3000	3000

NOTE

The smart meter is mainly used for power control at the grid-connection point. The measured energy yield and electricity consumption are for reference only and cannot be used as a basis for calculating electricity fees. Electricity fee measurement is subject to the meter provided by the grid company.

01 Предпазни мерки

BG

Общ отказ от отговорност

- Информацията в това ръководство за бързо инсталиране подлежи на промяна поради актуализации на продукта или други причини. Всички описания тук са само за ориентир.
- Преди инсталиране, прочетете краткото ръководство за монтаж.
- Всички операции трябва да се извършват от обучени и компетентни техници, които са запознати с местните стандарти и правила за безопасност.
- Проверете доставките за правилен модел, пълно съдържание и непокътнат външен вид. Свържете се с производителя, ако откриете повреда или липса на някой компонент.
- Спазвайте стриктно инструкциите за инсталиране, работа и конфигуриране в това ръководство и в ръководството за потребителя. Производителят не носи отговорност за повреда на оборудването или за телесни повреди, ако не спазвате инструкциите. За повече подробности относно гаранцията, моля, посетете адрес <https://en.goodwe.com/warranty>.

Декларация за безопасност



ПРЕДУПРЕЖДЕНИЕ

- Уверете се, че устройството е изключено, преди да извършвате каквито и да е операции.
- Уверете се, че кабелите са свързани плътно, сигурно и правилно. Неподходящото окабеляване може да доведе до лош контакт или да повреди устройството.
- Не извършвайте операции, докато измервателният уред е под напрежение. В противен случай съществува риск от наранявания или повреда на измервателния уред. Препоръчва се да бъдат инсталирани допълнителни прекъсвачи от страната на входното напрежение на измервателния уред.
- Ако напрежението на електрическата мрежа варира, в резултат на което напрежението надвишава 265 V, в този случай дългосрочната работа при пренапрежение може да причини повреда на измервателния уред. Препоръчва се да добавите предпазител с номинален ток 0,5 A от страната на входното напрежение на измервателния уред, за да го предпазите.
- В зони с риск от мълнии, ако кабелът на устройството надвишава 10 m и е окабелен без заземено метални тръбопроводи, препоръчваме да използвате външно устройство за защита от мълнии.
- Степента на защита от проникване на smart meter е IP20, която е подходяща за инсталиране на закрито или във вътрешността на разпределителната кутия. При монтаж на открито осигурете водонепроницаемо покритие (закупува се отделно), за да защитите интелигентния измервателен уред. В противен случай това ще доведе до повреда на оборудването, за която производителят не носи отговорност.
- Предупредителните етикети върху интелигентния измервателен уред са следните.

	<p>Опасност от високо напрежение. Преди да извършвате каквито и да е операции, изключете интелигентния измервателен уред.</p>		<p>Съществуват потенциални рискове. Носете подходящи лични предпазни средства преди всякакви операции.</p>
	<p>Прочетете ръководството, преди да започнете работа с уреда.</p>		<p>Оборудването е защитено чрез ДВОЙНА ИЗОЛАЦИЯ или УСИЛЕНА ИЗОЛАЦИЯ.</p>
	<p>Маркировка RCM.</p>		<p>Не изхвърляйте продукта заедно с битовите отпадъци. Изхвърлете продукта в съответствие с местните закони и разпоредби или го изпратете обратно на производителя.</p>
	<p>Маркировка CE.</p>	<p>NA</p>	<p>NA</p>

Проверка преди включване на захранването

№.	Елемент за проверка
1	Продуктът е стабилно монтиран на чисто и удобно за работа място с добра вентилация.
2	Входящите захранващи кабели, кабелите на токовия трансформатор и комуникационните кабели са свързани правилно и сигурно.
3	Кабелните връзки са непокътнати, прекарани правилно и равномерно.

Съхранение

Ако оборудването няма да бъде инсталирано или използвано веднага, моля, уверете се, че средата за съхранение отговаря на следните изисквания:

- Не разпакувайте външната опаковка и не изхвърляйте изсушителя.
- Съхранявайте оборудването на чисто място. Уверете се, че температурата и влажността са подходящи и няма конденз.
- Ако интелигентният измервателен уред е бил съхраняван дълго време, той трябва да бъде проверен от специалист, преди да бъде въведен в експлоатация.

02 ЕС декларация за съответствие

Модулът, продаван на европейския пазар, отговаря на следните директиви и изисквания:

- Директива за електромагнитна съвместимост 2014/30/ЕС (EMC)
- Електрическо оборудване с ниско напрежение 2014/35/ЕС (LVD)
- Директива за ограничаване на опасните вещества 2011/65/ЕС и (ЕС) 2015/863 (RoHS)
- Отпадъци от електрическо и електронно оборудване 2012/19/ЕС
- Регламент относно регистрацията, оценката, разрешаването и ограничаването на химикали (ЕО) № 1907/2006 (REACH)

Можете да изтеглите Декларацията за съответствие на ЕС на адрес

<https://en.goodwe.com>.

03 Технически параметри

Модел	GMK110	GMK110D
Диапазон на измерване		
Поддържан тип мрежа	Еднофазна	
Напрежение фаза към нула (Vac)	85~288	85~288
Номинална честота на променлив ток (Hz)	50/60	50/60
Съотношение на токов трансформатор	120A:40mA	120A:40mA
Брой токови трансформатори	1	2
Точност		
Напрежение / Ток	Клас 1	
Активна енергия	Клас 1	
Реактивна енергия	Клас 2	
Комуникация		
Метод на комуникация	RS485	
Дистанция на комуникация (m/ft)	1000	
Общи характеристики		
Размери (Ш×В×Д mm/in)	19×85×67	
Корпус	1 модула	
Тегло (g/lb)	50	
Монтаж	DIN шина	
Потребителски интерфейс	2 светодиода	
Консумация на енергия (W)	≤5	
Околна среда		
Клас на защита (IP)	IP20	
Работна температура (°C/°F)	-30~+60	

Температура на съхранение (°C/°F)	-30-+70
Относителна влажност (без кондензация)	0-95%
Макс. работна надморска височина (m/ft)	3000

ЗАБЕЛЕЖКА

Интелигентният измервателен уред се използва главно за управление на мощността в точката на свързване към мрежата. Измереният добив на енергия и потреблението на електроенергия са само за справка и не могат да се използват като основа за изчисляване на таксите за електроенергия. Измерването на таксата за електроенергия зависи от измервателния уред, предоставен от мрежовата компания.

01 Bezpečnostní opatření

CS

Obecné prohlášení o vyloučení odpovědnosti

- Informace v tomto stručném průvodci instalací se mohou změnit v důsledku aktualizací výrobku nebo jiných důvodů. Všechny uvedené popisy slouží pouze pro orientaci.
- Před instalací si přečtěte stručného průvodce instalací.
- Všechny činnosti musí provádět proškolení a kvalifikovaní technici, kteří jsou obeznámeni s místními normami a bezpečnostními předpisy.
- Zkontrolujte dodávku, zda obsahuje správný model, všechny součásti a je zvenčí neporušená. Pokud zjistíte jakékoli poškození nebo scházející součást, kontaktujte výrobce.
- Důsledně dodržujte pokyny k instalaci, provozu a konfiguraci uvedené v tomto průvodci a uživatelské příručce. Výrobce nenese odpovědnost za poškození zařízení ani zranění osob v případě nedodržení pokynů. Další informace o záruce naleznete na <https://en.goodwe.com/warranty>.

Prohlášení o bezpečnosti



VAROVÁNÍ

- Před jakoukoli činností se ujistěte, že je zařízení vypnuté.
- Ujistěte se, že kabely jsou zapojené pevně, bezpečně a správně. Nevhodné zapojení může způsobit špatný kontakt nebo poškození zařízení.
- Když je měřič zapnutý, neprovádějí se žádné operace. V opačném případě může dojít ke zranění osob nebo poškození měřiče. Na vstupní straně měřiče napětí se doporučují další jističe.
- Pokud napětí v elektrické síti kolísá, což má za následek překročení napětí 265 V, dlouhodobé přepětí může způsobit poškození měřiče. Pro ochranu vstupního napětí měřiče se doporučuje přidat pojistku se jmenovitým proudem 0,5 A.
- Pokud v prostorách s nebezpečím zásahu bleskem přesahuje délka kabelu zařízení 10 m a kabel je veden bez uzemněných kovových trubek, doporučuje se použít externí zařízení na ochranu proti blesku.
- Stupeň krytí chytrého měřiče je IP20, je tedy vhodný pro instalaci v místnosti nebo uvnitř rozvodné skříně. Pro venkovní instalaci si připravte vodotěsný kryt (samí) pro ochranu inteligentního měřiče. V opačném případě by došlo k poškození zařízení, za které výrobce nenese odpovědnost.
- Výstražné štítky na chytrém měřiči jsou následující.

	Nebezpečí vysokého napětí. Před jakoukoli operací nejprve chytrý měřič vypněte.		Existují potenciální rizika. Před jakoukoli činností na zařízení si nasadte vhodné osobní ochranné pomůcky.
	Před každou operací si přečtěte návod.		Zařízení je chráněno DVOJITOU IZOLACÍ nebo ZESÍLENOU IZOLACÍ.
	Značka RCM.		Produkt nevyhazujte jako domovní odpad. Výrobek zlikvidujte v souladu s místními zákony a předpisy nebo jej zašlete zpět výrobci.
	Označení CE.	NA	NA

Zkontrolujte před zapnutím

Č.	Kontrolovaná součást
1	Výrobek je pevně nainstalován na čistém místě, které je dobře větrané a snadno přístupné.
2	Vstupní napájecí kabely, CT kabely a komunikační kabely jsou správně a bezpečně zapojené.
3	Kabelové svazky jsou neporušené, správně a rovnoměrně vedené.

Skladování

Pokud zařízení nebudete ihned instalovat nebo používat, dbejte na to, aby skladovací podmínky vyhovovaly následujícím požadavkům:

- Nerozbalujte vnější obal ani nevyhazujte vysoušecí činidlo.
- Zařízení skladujte na čistém místě. Zajistěte v místě vhodnou teplotu a vlhkost a to, aby nedocházelo ke kondenzaci.
- Pokud byl chytrý měřič dlouhodobě uskladněn, musí ho před uvedením do provozu zkontrolovat odborníci.

02 EU prohlášení o shodě

Modul prodáváný na evropském trhu vyhovuje následujícím směrnícím a požadavkům:

- Směrnice 2014/30/EU o elektromagnetické kompatibilitě (EMK)
- Směrnice 2014/35/EU o zařízeních nízkého napětí (LVD)
- Směrnice 2011/65/EU a (EU) 2015/863 o omezení používání některých nebezpečných látek (RoHS)
- Směrnice 2012/19/EU o odpadních elektrických a elektronických zařízeních
- Nařízení (ES) č. 1907/2006 o registraci, hodnocení, povolování a omezování chemických látek (REACH)

EU prohlášení o shodě si můžete stáhnout na stránce <https://en.goodwe.com>.

03 Technické parametry

Model	GMK110	GMK110D
Měřicí rozsah		
Podporovaný typ sítě	Jednofázový	
Napětí fáze vůči nulovému vodiči (Vac)	85~288	85~288
Jmenovitá frekvence sítě (Hz)	50/60	50/60
Převodový poměr proudového transformátoru	120A:40mA	120A:40mA
Počet proudových transformátorů	1	2
Přesnost		
Napětí/Proud	Třída 1	
Činná energie	Třída 1	
Jalová energie	Třída 2	
Komunikace		
Způsob komunikace	RS485	
Komunikační vzdálenost (m/ft)	1000	
Obecné		
Rozměry (Š×V×H mm/in)	19×85×67	
Kryt	1 modules	
Hmotnost (g/lb)	50	
Montáž	DIN lišta	
Uživatelské rozhraní	2 LED	
Spotřeba energie (W)	≤5	
Prostředí		
Stupeň krytí (IP)	IP20	
Provozní teplota (°C/°F)	-30~+60	

Skladovací teplota (°C/°F)	-30-+70
Relativní vlhkost (bez kondenzace)	0-95%
Max. provozní nadmořská výška (m/ft)	3000

POZNÁMKA

chytrého měřiče se používá hlavně pro řízení výkonu v místě připojení k síti. Naměřené energetické výnosy a spotřeba elektřiny jsou pouze orientační a nelze je použít jako základ pro výpočet poplatků za elektřinu. Měření poplatků za elektřinu se řídí měřidlem poskytnutým rozvodnou společností.

01 Sikkerhedsforholdsregler

DA

Generel ansvarsfraskrivelse

- Oplysningerne i denne lyninstallationsvejledning kan ændres som følge af produktopdateringer eller af andre årsager. Alle beskrivelser i dette dokument er kun vejledende.
- Inden du foretager installationer, bør du læse lyninstallationsvejledningen igennem.
- Alle handlinger bør udføres af uddannede og kyndige teknikere, som er bekendt med lokale standarder og sikkerhedsforskrifter.
- Kontroller, at den leverede model er korrekt, at indholdet er komplet, og at det fremstår intakt. Kontakt producenten, hvis der konstateres skader, eller hvis der mangler en komponent.
- Følg nøje instruktionerne for installation, betjening og konfiguration i denne vejledning og brugermanual. Producenten er ikke ansvarlig for skader på udstyret eller personskade, hvis du ikke følger instruktionerne. Du kan finde flere oplysninger om garantier på <https://en.goodwe.com/warranty>.

Ansvarsfraskrivelse vedrørende sikkerhed



ADVARSEL

- Sørg for, at enheden er slukket, inden du foretager nogen handlinger.
- Sørg for, at kablerne er tilsluttet stramt, sikkert og korrekt. Forkert ledningsføring kan forårsage dårlig kontakt eller beskadige enheden.
- Ingen handlinger, mens måleren er tændt. Ellers vil det medføre personskade eller beskadigelse af måleren. Det anbefales at installere ekstra afbrydere på målerens spændingsindgangsside.
- Hvis spændingen i elnettet svinger, så spændingen overstiger 265 V, kan langvarig overspændingsdrift i dette tilfælde beskadige måleren. For at beskytte måleren anbefales det at sætte en sikring med en nominel strømstyrke på 0,5 A på spændingsindgangssiden.
- I områder med risiko for lynnedslag anbefales det at bruge en ekstern lynbeskyttelsesanordning, hvis enhedens kabel er længere end 10 m og den er kablet uden jordede metalrør.
- Den intelligente måler opfylder IP20 beskyttelse mod indtrængning, hvilket gør den egnet til installation indendørs eller inde i fordelingsboksen. For udendørs installation skal du forberede et vandtæt dæksel (af dig selv) for at beskytte den intelligente måler. Ellers vil det medføre skader på udstyret, som producenten ikke er ansvarlig for.
- Der er følgende advarselsmærker på den intelligente måler.

	Fare for højspænding. Sluk først for den intelligente måler, før du foretager nogen handlinger.		Der er potentielle risici. Bær passende personlige værnemidler før ethvert arbejde.
	Læs vejledningen igennem, før du foretager nogen form for arbejde.		Udstyret er overalt beskyttet af DOBBELT ISOLERING eller FORSTÆRKET ISOLERING.
	RCM-mærkning.		Produktet må ikke bortskaffes som husholdningsaffald. Bortskaf produktet i overensstemmelse med lokale love og regler, eller send det tilbage til producenten.
	CE-mærkning.	NA	NA

Kontrolleres, inden du tænder enheden

Nr.	Kontrollér punkt
1	Produktet er installeret solidt på et rent sted, der er godt udluftet og let at betjene.
2	Indgangsspændingskablerne, CT-kablerne og kommunikationskablerne er tilsluttet korrekt og sikkert.
3	Kabelbinderne er intakte og er ført korrekt og jævnt.

Opbevaring

Hvis udstyret ikke skal installeres eller bruges med det samme, skal du sørge for, at opbevaringsmiljøet opfylder følgende krav:

- Du må ikke pakke den ydre emballage ud eller smide tørremidlet væk.
- Opbevar udstyret på et rent sted. Sørg for, at temperaturen og luftfugtigheden er passende, og at der ikke dannes kondens.
- Hvis den intelligente måler har været opbevaret i længere tid, bør den kontrolleres af fagfolk, inden den tages i brug.

02 EU-overensstemmelseserklæring

Det modul, der sælges på det europæiske marked, lever op til følgende direktiver og krav:

- Direktivet om elektromagnetisk kompatibilitet 2014/30/EU (EMC)
- Direktivet om elektrisk lavspændingsudstyr 2014/35/EU (LVD)
- Direktivet om begrænsning af farlige stoffer 2011/65/EU og (EU) 2015/863 (RoHS)
- Affald fra elektrisk og elektronisk udstyr 2012/19/EU
- Registrering, vurdering, godkendelse og begrænsning af kemiske stoffer (EF) nr. 1907/2006 (REACH)

Du kan downloade EU-overensstemmelseserklæringen på <https://en.goodwe.com>.

03 Tekniske parametre

Model	GMK110	GMK110D
Måleområde		
Understøttet nettype	Enkeltfase	
Spænding fase til nul (Vac)	85~288	
Nominel netfrekvens (Hz)	50/60	
Strømtransformatorforhold	120A:40mA	
Antal strømtransformatorer	1	2
Nøjagtighed		
Spænding/Strøm	Klasse 1	
Aktiv energi	Klasse 1	
Reaktiv energi	Klasse 2	
Kommunikation		
Kommunikationsmetode	RS485	
Kommunikationsafstand (m/ft)	1000	
Generelt		
Dimensioner (B×H×D mm/in)	19×85×67	
Kabinet	1 moduler	
Vægt(g/lb)	50	
Montering	DIN-skinne	
Brugergrænseflade	2 LED'er	
Strømforbrug (W)	≤5	
Miljø		
Beskyttelsesgrad (IP)	IP20	
Driftstemperaturområde (°C/°F)	-30~+60	

Opbevaringstemperaturområde (°C/°F)	-30-+70
Relativ fugtighed (ikke-kondenserende)	0-95%
Maks. driftshøjde (m/ft)	3000

BEMÆRK

Den Smart Meter bruges hovedsageligt til strømstyring ved nettilslutningspunktet. Det målte energiudbytte og elforbrug er kun vejledende og kan ikke bruges som grundlag for beregning af elafgifter. Måling af elafgiften er afhængig af den måler, som netselskabet stiller til rådighed.

01 Sicherheitsvorkehrungen

Allgemeiner Haftungsausschluss

- Die Informationen in dieser Kurzanleitung zur Installation können aufgrund von Produktupdates oder aus anderen Gründen geändert werden. Alle Beschreibungen dienen nur zur Orientierung.
- Lesen Sie vor der Installation die Kurzanleitung zur Installation.
- Alle Arbeiten sollten von geschulten und sachkundigen Technikern durchgeführt werden, die mit den örtlichen Normen und Sicherheitsvorschriften vertraut sind.
- Überprüfen Sie Ihre Geräte auf korrekte Modelle, Vollständigkeit und intaktes Aussehen. Wenden Sie sich an den Hersteller, wenn Sie Schäden feststellen oder ein Teil fehlt.
- Halten Sie sich genau an die Anweisungen zur Installation, zum Betrieb und zur Konfiguration in dieser Anleitung und im Benutzerhandbuch. Der Hersteller haftet nicht für Geräte- oder Personenschäden aufgrund von Nichtbeachtung von Anweisungen. Weitere Informationen zur Garantie finden Sie unter <https://en.goodwe.com/warranty>.

Sicherheitshinweis



WARNUNG

- Vergewissern Sie sich, dass das Gerät ausgeschaltet ist, bevor Sie daran arbeiten.
- Stellen Sie sicher, dass die Kabel fest, sicher und korrekt angeschlossen sind. Eine unsachgemäße Verdrahtung kann einen schlechten Kontakt verursachen oder das Gerät beschädigen.
- Nicht bedienen, wenn der Zähler unter Spannung steht. Andernfalls führt dies zu Personenschäden oder Schäden am Zähler. Es werden zusätzliche Leitungsschutzschalter am Spannungseingang des Zählers empfohlen.
- Wenn die Spannung des Stromnetzes schwankt und dadurch 265 V überschreitet, kann in diesem Fall ein langfristiger Überspannungsbetrieb zu Schäden am Zähler führen. Es wird empfohlen, eine Sicherung mit einem Nennstrom von 0,5 A auf der Spannungseingangsseite des Zählers anzubringen, um es zu schützen.
- In blitzgefährdeten Gebieten, wenn das Geräte Kabel länger als 10 m ist und ohne geerdete Metallrohre verdrahtet ist, wird empfohlen, eine externe Blitzschutzeinrichtung zu verwenden.
- Die Schutzklasse des intelligenten Zählers ist IP20. Damit eignet er sich zur Innen- und zur Verteilerkasteninstallation. Bei Außeninstallation sollten Sie den intelligenten Zähler mit einer wasserdichten Abdeckung (selbst anfertigen) schützen. Sonst kann es zu Geräteschäden kommen, die außerhalb der Herstellerhaftung liegen.
- Folgende Warnschilder sind am intelligenten Zähler angebracht:

	Gefahr durch Hochspannung. Schalten Sie den intelligenten Zähler vor jedweder Bedienung aus.		Es bestehen potenzielle Risiken. Legen Sie vor allen Arbeiten die erforderliche persönliche Schutzausrüstung an.
	Beachten Sie vor jedweder Bedienung die Anleitung.		Durchgängig durch DOPPELISOLIERUNG oder VERSTÄRKTE ISOLIERUNG geschützte Geräte.
	RCM-Kennzeichnung.		Das Produkt darf nicht im Hausmüll entsorgt werden. Entsorgen Sie das Produkt vorschriftsgemäß oder senden Sie es an den Hersteller zurück.
	CE-Kennzeichnung.	k. A.	k. A.

Prüfungen vor dem Einschalten

Nr.	Prüfung
1	Das Produkt ist an einem sauberen, gut belüfteten und leicht zu bedienenden Ort fest installiert.
2	Die Kabel der Stromversorgung, die Stromwandlerkabel und die Kommunikationskabel sind korrekt und sicher angeschlossen.
3	Die Kabelbinder sind intakt, ordnungsgemäß und gleichmäßig verlegt.

Lagerung

Wenn das Gerät nicht sofort installiert oder benutzt werden soll, stellen Sie bitte sicher, dass die Lagerumgebung die folgenden Anforderungen erfüllt:

- Packen Sie die äußere Verpackung nicht aus und werfen Sie das Trockenmittel nicht weg.
- Lagern Sie das Gerät an einem sauberen Ort. Vergewissern Sie sich, dass die Temperatur und die Luftfeuchtigkeit angemessen sind und sich kein Kondenswasser bildet.
- Wenn der intelligente Zähler lange Zeit gelagert wurde, sollte er vor der Inbetriebnahme von Fachleuten überprüft werden.

02 EU-Konformitätserklärung

Das auf dem europäischen Markt vertriebene Modul entspricht den folgenden Richtlinien und Anforderungen:

- Richtlinie 2014/30/EU (EMV) zur elektromagnetischen Verträglichkeit
- Niederspannungsrichtlinie 2014/35/EU (LVD) für elektrische Betriebsmittel
- Richtlinien 2011/65/EU und (EU) 2015/863 (RoHS) zur Beschränkung der Verwendung bestimmter gefährlicher Stoffe
- Elektro- und Elektronik-Altgeräte 2012/19/EU
- Registrierung, Bewertung, Zulassung und Beschränkung von Chemikalien (EG) Nr. 1907/2006 (REACH)

Die EU-Konformitätserklärung ist als Download verfügbar unter <https://en.goodwe.com>.

03 Technische Daten

Modell	GMK110	GMK110D
Messbereich		
Unterstützter Netztyp	Einphasig	
Phasen-Spannung gegen Neutralleiter (Vac)	85~288	
Nennfrequenz des Netzes (Hz)	50/60	
Stromwandlerverhältnis	120A:40mA	
Anzahl Stromwandler	1	2
Genauigkeit		
Spannung/Strom	Klasse 1	
Wirkenergie	Klasse 1	
Blindenergie	Klasse 2	
Kommunikation		
Kommunikationsmethode	RS485	
Kommunikationsdistanz (m/ft)	1000	
Allgemein		
Abmessungen (B×H×T mm/in)	19×85×67	
Gehäuse	1 Module	
Gewicht (g/lb)	50	
Montage	Hutschiene	
Benutzeroberfläche	2 LEDs	
Leistungsaufnahme (W)	≤5	
Umgebung		
Schutzart (IP)	IP20	

Betriebstemperaturbereich (°C/°F)	-30-+60
Lagertemperaturbereich (°C/°F)	-30-+70
Relative Luftfeuchtigkeit (nicht kondensierend)	0-95%
Max. Betriebshöhe (m/ft)	3000

HINWEIS

Der intelligente Zähler wird hauptsächlich zur Leistungssteuerung am Netzanschlusspunkt eingesetzt. Der gemessene Energieertrag und der Stromverbrauch dienen nur als Referenz und können nicht als Grundlage für die Berechnung der Stromgebühren verwendet werden. Die Messung der Stromgebühr unterliegt dem von der Netzgesellschaft bereitgestellten Zähler.

01 Προληπτικά μέτρα ασφαλείας

EL

Δήλωση αποποίησης ευθύνης

- Οι πληροφορίες σε αυτόν τον οδηγό γρήγορης εγκατάστασης υπόκεινται σε αλλαγές λόγω ενημερώσεων του προϊόντος ή για άλλους λόγους. Το σύνολο των περιγραφών στον συγκεκριμένο οδηγό εγκατάστασης παρέχονται μόνο για καθοδήγηση.
- Διαβάστε τον οδηγό γρήγορης εγκατάστασης πριν από την εγκατάσταση.
- Όλες οι εργασίες θα πρέπει να εκτελούνται από εκπαιδευμένους και καταρτισμένους τεχνικούς που είναι εξοικειωμένοι με τα τοπικά πρότυπα και τους κανονισμούς ασφαλείας.
- Ελέγξτε τα παραδοτέα για να βεβαιώσετε την ορθότητα του μοντέλου, την πληρότητα της συσκευασίας, καθώς επίσης και να βεβαιωθείτε ότι δεν υπάρχουν εμφανείς βλάβες. Επικοινωνήστε με τον κατασκευαστή εάν εντοπιστεί τυχόν βλάβη ή σε περίπτωση απουσίας οποιουδήποτε εξαρτήματος.
- Τηρείτε αυστηρά τις οδηγίες εγκατάστασης, χειρισμού και διαμόρφωσης που παρατίθενται στον συγκεκριμένο οδηγό και στο σχετικό εγχειρίδιο χρήστη. Ο κατασκευαστής δεν φέρει ευθύνη για βλάβες στον εξοπλισμό ή τραυματισμούς σε περίπτωση μη τήρησης των οδηγιών. Για περισσότερες λεπτομέρειες σχετικά με την εγγύηση, επισκεφθείτε την ιστοσελίδα <https://en.goodwe.com/warranty>.

Αποποίηση ευθύνης για την ασφάλεια



ΠΡΟΕΙΔΟΠΟΙΗΣΗ

- Βεβαιωθείτε ότι η συσκευή είναι απενεργοποιημένη πριν από οποιαδήποτε ενέργεια.
- Βεβαιωθείτε ότι τα καλώδια είναι συνδεδεμένα σταθερά και σωστά. Η ακατάλληλη καλωδίωση μπορεί να έχει ως αποτέλεσμα κακή επαφή ή να προκαλέσει βλάβη στη συσκευή.
- Δεν πρέπει να πραγματοποιείται καμία εργασία κατά την ενεργοποίηση του μετρητή. Διαφορετικά, μπορεί να προκληθεί τραυματισμός ή ζημιά στον μετρητή. Συνιστάται η χρήση πρόσθετων διακοπών κυκλώματος στην πλευρά εισόδου τάσης του μετρητή.
- Εάν η τάση του ηλεκτρικού δικτύου διακυμαίνεται, με αποτέλεσμα την υπέρβαση των 265V, σε αυτήν την περίπτωση, η μακροχρόνια λειτουργία υπερτάσης μπορεί να προκαλέσει ζημιά στο μετρητή. Συνιστάται η προσθήκη ασφάλειας με ονομαστικό ρεύμα 0,5A στην πλευρά εισόδου τάσης του μετρητή για προστασία του.
- Σε περιοχές στις οποίες υπάρχει κίνδυνος πτώσης κεραυνών, εάν το καλώδιο της συσκευής υπερβαίνει τα 10 μέτρα και έχει καλωδιωθεί χωρίς γειωμένους μεταλλικούς αγωγούς, συνιστάται η χρήση εξωτερικού αλεξικέρανου.
- Ο δείκτης προστασίας από εισχώρηση του Έξυπνου μετρητή είναι IP20. Αυτό σημαίνει ότι είναι κατάλληλος για εγκατάσταση σε εσωτερικό χώρο ή μέσα σε κιβώτιο διανομής. Για εγκατάσταση σε εξωτερικό χώρο, προετοιμάστε ένα αδιάβροχο κάλυμμα (μόνοι σας) για να προστατεύσετε τον έξυπνο μετρητή. Διαφορετικά, θα προκληθεί βλάβη στον εξοπλισμό και ο κατασκευαστής δεν θα φέρει καμία απολύτως ευθύνη.
- Οι προειδοποιητικές ετικέτες στον έξυπνο μετρητή είναι οι εξής.

	Κίνδυνος υψηλής τάσης. Πρώτα απενεργοποιήστε τον έξυπνο μετρητή πριν από οποιαδήποτε εργασία.		Υπάρχουν ενδεχόμενοι κίνδυνοι. Φορέστε εξοπλισμό ατομικής προστασίας πριν από οποιουδήποτε χειρισμούς.
	Πριν από οποιαδήποτε λειτουργία, διαβάστε προσεκτικά τον οδηγό.		Εξοπλισμός που προστατεύεται σε κάθε σημείο με ΔΙΠΛΗ ΜΟΝΩΣΗ ή ΕΝΙΣΧΥΜΕΝΗ ΜΟΝΩΣΗ.
	Σήμανση RCM.		Μην απορρίπτετε τον προϊόν μαζί με τα οικιακά απορρίμματα. Απορρίπτετε το προϊόν σύμφωνα με τους τοπικούς νόμους και κανονισμούς ή επιστρέψτε το στον κατασκευαστή.
	Σήμανση CE.	Δ/Υ	Δ/Υ

Έλεγχος πριν από την ενεργοποίηση

Αρ.	Στοιχεία προς έλεγχο
1	Το προϊόν είναι σταθερά τοποθετημένο σε καθαρό, καλά αεριζόμενο μέρος και έχει τοποθετηθεί με τρόπο που διευκολύνει τον χειρισμό του.
2	Τα καλώδια τροφοδοσίας, CT και επικοινωνίας είναι συνδεδεμένα σωστά και με ασφάλεια.
3	Τα κολάρα των καλωδίων δεν φέρουν βλάβες και έχουν τοποθετηθεί σωστά και ομοιόμορφα.

Φύλαξη

Εάν ο εξοπλισμός δεν πρόκειται να εγκατασταθεί ή να χρησιμοποιηθεί άμεσα, βεβαιωθείτε ότι το περιβάλλον φύλαξης πληροί τις παρακάτω προϋποθέσεις:

- Μην ανοίγετε την εξωτερική συσκευασία και μην πετάτε το αποξηραντικό.
- Φυλάσσετε τον εξοπλισμό σε καθαρό μέρος. Βεβαιωθείτε ότι η θερμοκρασία και η υγρασία είναι κατάλληλες και ότι δεν υπάρχει συμπύκνωση υδρατμών.
- Εάν ο έξυπνος μετρητής μείνει αποθηκευμένος για μεγάλο χρονικό διάστημα, θα πρέπει να ελεγχθεί από επαγγελματίες πριν να τεθεί σε χρήση.

02 Δήλωση συμμόρφωσης ΕΕ

Η μονάδα που πωλείται στην ευρωπαϊκή αγορά πληροί τις ακόλουθες οδηγίες και απαιτήσεις:

- Οδηγία ηλεκτρομαγνητικής συμβατότητας 2014/30/ΕΕ (EMC)
- Οδηγία χαμηλής τάσης για ηλεκτρικές συσκευές 2014/35/ΕΕ (LVD)
- Οδηγία 2011/65/ΕΕ και (ΕΕ) 2015/863 σχετικά με τον περιορισμό της χρήσης επικίνδυνων ουσιών (RoHS)
- Οδηγία 2012/19/ΕΕ σχετικά με τα απόβλητα ηλεκτρικού και ηλεκτρονικού εξοπλισμού
- Καταχώριση, αξιολόγηση, αδειοδότηση και περιορισμοί των χημικών προϊόντων (ΕΚ) αρ. 1907/2006 (REACH)

Μπορείτε να πραγματοποιήσετε λήψη της Δήλωσης συμμόρφωσης ΕΕ στη διεύθυνση <https://en.goodwe.com>.

03 Τεχνικές παράμετροι

Model	GMK110	GMK110D
Εύρος μέτρησης		
Τύπος υποστηριζόμενου δικτύου	Μονοφασικό	
Τάση γραμμής προς ουδέτερο (Vac)	85~288	
Ονομαστική συχνότητα δικτύου (Hz)	50/60	
Αναλογία μετασχηματιστή ρεύματος	120A:40mA	
Αριθμός μετασχηματιστών ρεύματος	1	2
Ακρίβεια		
Τάση/Ρεύμα	Κατηγορία 1	
Ενεργός ενέργεια	Κατηγορία 1	
Άεργος ενέργεια	Κατηγορία 2	
Επικοινωνία		
Μέθοδος επικοινωνίας	RS485	
Απόσταση επικοινωνίας (m/ft)	1000	
Γενικά		
Διαστάσεις (Π×Υ×Β mm/in)	19×85×67	
Περιβλήμα	1 μονάδες	
Βάρος (g/lb)	50	
Τοποθέτηση	Ράγα DIN	
Διεπαφή χρήστη	2 LED	
Κατανάλωση ισχύος (W)	≤5	
Περιβάλλον		

Βαθμός προστασίας (IP)	IP20
Εύρος θερμοκρασίας λειτουργίας (°C/°F)	-30-+60
Εύρος θερμοκρασίας αποθήκευσης (°C/°F)	-30-+70
Σχετική υγρασία (χωρίς συμπύκνωση)	0-95%
Μέγιστο υψόμετρο λειτουργίας (m/ft)	3000

ΣΗΜΕΙΩΣΗ

Ο Έξυπνου μετρητή ισχύος χρησιμοποιείται κυρίως για τον έλεγχο της ισχύος στο σημείο σύνδεσης με το δίκτυο. Η μετρούμενη παραγωγή ενέργειας και η κατανάλωση ηλεκτρικού ρεύματος είναι μόνο για αναφορά και δεν μπορούν να χρησιμοποιηθούν ως βάση για τον υπολογισμό των τελών ηλεκτρισμού. Η μέτρηση των τελών ηλεκτρισμού υπόκειται στο μετρητή που παρέχεται από την εταιρεία δικτύου.

01 Precauciones de seguridad

ES

Aviso legal general

- La información contenida en la presente guía de instalación rápida puede cambiar debido a actualizaciones del producto u otros motivos. La finalidad de las descripciones incluidas es exclusivamente orientativa.
- Antes de instalar, lea la totalidad de la guía de instalación rápida.
- Todas las operaciones deben ser llevadas a cabo por técnicos formados y con conocimientos que estén familiarizados con los estándares y normas de seguridad locales.
- Compruebe la entrega para verificar que el modelo sea correcto, los contenidos estén completos y su aspecto sea el de un producto intacto. Póngase en contacto con el fabricante si se encuentra algún daño o si falta algún componente.
- Siga con exactitud las instrucciones de instalación, uso y configuración de esta guía y el manual del usuario. El fabricante no será responsable de daños del equipo o lesiones personales si usted no sigue las instrucciones. Para obtener más información sobre la garantía, visite <https://en.goodwe.com/warranty>.

Aviso legal de seguridad



ADVERTENCIA

- Asegúrese de que el dispositivo esté desconectado antes de cualquier operación.
- Asegúrese de que los cables estén conectados con firmeza, correctamente y de forma segura. Un cableado inadecuado puede causar malos contactos o dañar el dispositivo.
- No se deben realizar operaciones con el contador encendido. De lo contrario, provocará lesiones personales o daños en el contador. Se recomienda usar disyuntores de circuitos adicionales en el lado de entrada de la tensión del contador.
- En caso de que el voltaje de la red eléctrica fluctúe y supere los 265 V, el funcionamiento con sobretensión a largo plazo puede causar daños al contador. Se recomienda añadir un fusible con una corriente nominal de 0,5 A en el lado de entrada de la tensión del contador inteligente para protegerlo.
- En zonas con riesgo de rayos, si el cable del dispositivo supera los 10 m y está cableado sin conductos metálicos a tierra, se le recomienda que use un dispositivo de protección contra rayos externo.
- La clasificación de protección de entrada del contador inteligente es IP20, que es adecuada para la instalación en interiores o dentro de la caja de distribución. Para la instalación en exteriores, prepare una cubierta impermeable (debe hacerlo usted) para proteger el contador inteligente. De lo contrario se producirán daños en el equipo, que quedan fuera de la responsabilidad del fabricante.
- Las etiquetas de advertencia del contador inteligente son las que se indican a continuación.

	Peligro de alta tensión. Apague el contador inteligente antes de realizar cualquier operación.		Existen riesgos potenciales. Utilice EPI adecuados antes de realizar cualquier operación.
	Lea la guía antes de realizar cualquier operación.		Equipo protegido completamente por AISLAMIENTO DOBLE o AISLAMIENTO REFORZADO.
	Marcado RCM.		No elimine el producto como residuo doméstico. Deseche el producto de acuerdo con las leyes y reglamentos locales o envíelo al fabricante.
	Marcado CE.	ND	ND

Comprobar antes de encender

N.º	Elemento de comprobación
1	El producto está instalado firmemente en un lugar limpio con una buena ventilación y en el que es fácil de usar.
2	Los cables de corriente de entrada, los cables CT y los cables de comunicación están conectados correctamente y con seguridad.
3	Las bridas para cables están intactas y correcta y uniformemente guiadas.

Almacenamiento

Si no se prevé instalar o usar el equipo de inmediato, asegúrese de que el entorno de almacenamiento cumpla los siguientes requisitos:

- No desembale el embalaje exterior ni deseche el desecante.
- Guarde el equipo en un lugar limpio. Asegúrese de que la temperatura y la humedad sean adecuadas y de que no haya condensación.
- Si el contador inteligente se ha almacenado durante un tiempo prolongado, deberán comprobarlo profesionales antes de ponerlo en uso.

02 Declaración de conformidad de la UE

El módulo vendido en el mercado europeo cumple con las siguientes directivas y requisitos:

- Directiva sobre compatibilidad electromagnética 2014/30/UE (CEM)
- Directiva sobre aparatos eléctricos de baja tensión 2014/35/UE (DBT)
- Directiva sobre restricciones a sustancias peligrosas 2011/65/UE y (UE) 2015/863 (RoHS)
- Residuos de aparatos eléctricos y electrónicos 2012/19/UE
- Registro, evaluación, autorización y restricción de sustancias químicas (CE) n.º 1907/2006 (REACH)

Puede descargar la Declaración de Conformidad de la UE en <https://en.goodwe.com>.

03 Parámetros técnicos

Model	GMK110	GMK110D
Rango de medición		
Tipo de red compatible	Monofásico	
Tensión línea-neutro (Vac)	85~288	
Frecuencia nominal de red (Hz)	50/60	
Relación del transformador de corriente	120A:40mA	
Número de transformadores de corriente	1	2
Precisión		
Tensión/Corriente	Clase 1	
Energía activa	Clase 1	
Energía reactiva	Clase 2	
Comunicación		
Método de comunicación	RS485	
Distancia de comunicación (m/ft)	1000	
General		
Dimensiones (An×Al×Pr mm/in)	19×85×67	
Carcasa	1 módulos	
Peso (g/lb)	50	
Montaje	Carril DIN	
Interfaz de usuario	2 LED	
Consumo de energía (W)	≤5	
Entorno		
Grado de protección (IP)	IP20	
Rango de temperatura de funcionamiento (°C/°F)	-30~+60	

Rango de temperatura de almacenamiento (°C/°F)	-30-+70
Humedad relativa (sin condensación)	0-95%
Altitud máxima de funcionamiento (m/ft)	3000

NOTA

El contador inteligente se utiliza principalmente para el control de energía en el punto de conexión a la red. El rendimiento energético y el consumo de electricidad medidos son solo una referencia, y no pueden utilizarse como base para calcular las tarifas de la electricidad. La medición de la tarifa eléctrica está sujeta al contador proporcionado por la empresa responsable de la red de distribución.

01 Ohutusjuhised

ET

Üldine lahtiütlus

- Selles kiirpaigaldusjuhendis sisalduv teave võib tooteuenduste või muude põhjuste tõttu muutuda. Kõik kirjeldused on mõeldud ainult üldise suunisenähtena.
- Enne paigaldamist lugege kiirpaigaldusjuhend tähelepanelikult läbi.
- Kõiki töid peavad teostama vastava väljaõppega ja asjatundlikud tehnikud, kes tunnevad kohalikke standardeid ja ohutuseeskirju.
- Kontrollige tarnitud tooted üle, veendudes, et teil on õige mudel, saadetise sisu on täielik ja kõik komponendid on terved. Kui märkate mingeid kahjustusi või mõni osa on puudu, võtke ühendust tootjaga.
- Järgige täpselt selles juhendis ja kasutusjuhendis antud paigaldus-, kasutus- ja konfigureerimisjuhiseid. Tootja ei vastuta seadmete kahjustuse ega kehavigastuste eest, mille põhjuseks on juhiste eiramine. Garantii kohta leiate põhjalikumad teavet aadressil <https://en.goodwe.com/warranty>.

Ohutuse lahtiütlus



HOIATUS

- Enne mis tahes toimingut alustamist veenduge, et seade oleks välja lülitatud.
- Kontrollige, kas juhtmed on ühendatud korralikult, kindlalt ja õigesti. Vale kaabeldus võib põhjustada kehvade kontakti või seadme kahjustust.
- Arvesti sisselülitamise ajal pole toimingud lubatud. Vastasel juhul tekib kehavigastuste või arvestikahjustuste oht. Arvesti külje peal on soovitatav kasutada voolusisendi poolel täiendavaid kaitselüliteid.
- Kui vooluvõrgu pinget ületab kõikides 265 V, võib pikaajaline liigpingega töö arvestit kahjustada. Arvesti kaitseks on soovitatav lisada pinget sisendpoolele 0,5 A nimivooluga kaitse.
- Kui seadme juhe on pikem kui 10 m ja ühendatud ilma maandatud metalljuhtideta, on äikesehuga piirkondades soovitatav kasutada välist piksekaitset.
- Nutika arvesti sissepääsukaitseklass on IP20, mis sobib paigaldamiseks siseruumidesse või jaotuskarbi sisemusse. Väliitingimustesse paigaldamiseks valmistage (ise) nutiarvesti kaitsmiseks ette veekindel kate. Vastasel juhul põhjustab see seadmele kahju, mille eest tootja ei vastuta.
- Nutiarvestil on järgmised hoiatussildid.

	Ohtlik kõrgepinge. Enne mis tahes toiminguid lülitage nutiarvesti välja.		Esinevad võimalikud riskid. Kandke enne iga operatsiooni nõuetekohaseid isikukaitsevahendeid.
	Lugege see juhend enne seadme kasutamist läbi.		Seadmed, on läbivalt KAITSTUD KAHEKORDSE ISOLATSIOONI või TUGEVDATUD ISOLATSIOONIGA.
	RCM-märgis.		Ärge visake seda toodet olmejäätmetena ära. Visake toode ära vastavalt kohalikele seadustele ja eeskirjadele või saatke see tootjale tagasi.
	CE-vastavusmärgis.	Pole	Pole

Kontrollige enne sisselülitamist

Nr	Kontrollitav punkt
1	Toode on korralikult paigaldatud puhtasse, hea ventilatsiooniga ja hõlpsalt juurdepääsetavasse kohta.
2	Toitejuhtmed, CT-kaablid ja sidekaablid on ühendatud õigesti ja turvaliselt.
3	Kaablisidemed on terved, korralikult ja ühtlaselt paigutatud.

Hoiustamine

Kui seadet ei plaanita kohe paigaldada või kasutada, veenduge, et selle hoiukeskkond vastaks järgmistele tingimustele.

- Ärge avage välispakendit ega visake desikanti ära.
- Hoidke seadet puhtas kohas. Veenduge, et temperatuur ja õhuniiskus oleks sobivad (ilma kondenseerumiseta).
- Kui nutikat arvestit on pikalt hoiustatud, tuleb see lasta enne kasutamist asjatundjatel ole kontrollida.

02 EL-i vastavusdeklaratsioon

Euroopa turul müüdav moodul vastab järgmistele direktiividele ja nõuetele:

- Elektromagnetilise ühilduvuse direktiiv 2014/30/EL (EMÜ)
- Elektriseadmete madalpinge direktiiv 2014/35/ EL (LVD)
- Ohtlike ainete kasutamise piirangute direktiiv 2011/65/EL ja (EL) 2015/863 (RoHS)
- Elektri- ja elektroonikaseadmete jäätmed 2012/19/EL
- Kemikaalide registreerimine, hindamine, autoriseerimine ja piiramine (EÜ) nr 1907/2006 (REACH)

Saate ELi vastavusdeklaratsiooni alla laadida aadressilt <https://en.goodwe.com>.

03 Tehnilised parameetrid

Mudel	GMK110	GMK110D
Mõõtevahemik		
Toetatud võrgu tüüp	Ühefaasiline	
Pingevälja vahemik faasist nullini (Vac)	85~288	
Nimipinge sagedus (Hz)	50/60	
Voolu muundurisuhe	120A:40mA	
Voolu muundurite arv	1	2
Täpsus		
Pinge/Vool	Klass 1	
Aktiivne energia	Klass 1	
Reaktiivne energia	Klass 2	
Kommunikatsioon		
Kommunikatsioonimeetod	RS485	
Kommunikatsioonikaugus (m/ft)	1000	
Üldine		
Mõõtmed (L×K×S mm/in)	19×85×67	
Korpus	1 moodulit	
Kaal (g/lb)	50	
Paigaldus	DIN-liist	
Kasutajaliides	2 LED-i	
Võimsustarve (W)	≤5	
Keskkond		
Kaitseklass (IP)	IP20	
Töötamise temperatuurivahemik (°C/°F)	-30~+60	
Ladustamise temperatuurivahemik (°C/°F)	-30~+70	

Suhteline niiskus (mittekondenseeruv)	0-95%
Maksimaalne töö kõrgus (m/jalga)	3000

MÄRKUS

Nutika arvesti kasutatakse peamiselt võimsuse juhtimiseks võrgu ühenduspunkti. Mõõdetud energiatootlus ja elektritarbimine on üksnes näiteks ning neid ei saa kasutada elektritasude arvutamisel. Elektritasu mõõtmine toimub võrguettevõtte antud arvesti alusel.

01 Varotoimenpiteet







FI

Yleinen vastuuvapauslauseke

- Tässä pika-asennusoppaassa esitetyt tiedot voivat muuttua tuotepäivityksien tai muiden syiden vuoksi. Kaikki kuvaukset ovat vain ohjeistusta varten.
- Lue pika-asennusopas ennen asennusta.
- Vain koulutetut teknikot saavat suorittaa kaikkia toimintoja, sillä he tuntevat paikalliset standardit ja turvallisuusmääräykset.
- Tarkista tuotteista oikea malli, täysi sisältö ja ehjä ulkonäkö. Ota valmistajaan yhteyttä, jos tuotteessa on virheitä tai puuttuvia komponentteja.
- Seuraa tarkasti tässä oppaassa ja käyttöohjeessa kuvattuja asennus-, toiminta- ja määrittelyohjeita. Valmistaja ei ole vastuussa välinevahingosta tai henkilövahingosta, jos näitä ohjeita ei noudateta. Lisätietoja takuusta löytyy osoitteesta <https://en.goodwe.com/warranty>.

Turvallisuusvastuuvapauslauseke**VAROITUS**

- Varmista, että laite on poissa päältä ennen käyttöä.
- Varmista, että kaapelit on kytketty tiukasti, turvallisesti ja oikein. Virheellinen johdotus voi aiheuttaa heikon yhteyden tai vahingoittaa laitetta.
- Ei toimintaa, kun mittari on kytketty päälle. Muussa tapauksessa aiheutuu henkilövahinkoja tai mittari vaurioituu. Suositellaan ylimääräisiä katkaisimia mittarin jännitetulopuolelle.
- Jos sähköverkon jännite vaihtelee, ja jännite ylittää 265 V, niin tässä tapauksessa pitkäaikainen ylijännitekäyttö voi vahingoittaa mittaria. On suositeltavaa mittarin suojaamiseksi lisätä mittarin jännitteen tulopuolelle sulake, jonka nimellisvirta on 0,5 A.
- On suositeltavaa käyttää ulkoista salamaniskulta suojaavaa laitetta alueilla, joilla on salamaniskujen vaara ja laitteen kaapelointi ylittää 10 metrin ilman maadoitettuja metallijohtoja.
- Älykkään mittarin suojausluokka on IP20, joten se soveltuu asennettavaksi sisätiloihin tai haaroitusrasian sisälle. Ulkoasennuksia varten valmistelee vesitiivis kansi (omana työnäsi) suojaamaan älymittaria. Muussa tapauksessa laitteelle voi aiheutua vahinkoa, joka on valmistajan vastuun ulkopuolella.
- Älymittarissa on seuraavat varoitusmerkinnät.

	Suurjännitevaara. Sammuta älymittari ensin ennen mitään toimintoja.		Mahdollisia riskejä on olemassa. Käytä asianmukaisia henkilönsuojaimia ennen mitään toimintoja.
	Lue käyttöopas läpi ennen mitään toimintoja.		Laite on suojattu KAKSOISERISTYKSELLÄ tai VAHVISTETULLA ERISTYKSELLÄ.
	RCM-merkintä.		Älä hävitä tuoteta kotitalousjätteenä. Hävitä tuote paikallisten lakien ja määräysten mukaisesti tai lähetä se takaisin valmistajalle.
	CE-merkintä.	Ei soveltuva	Ei soveltuva

Tarkista ennen käynnistämistä

Nro.	Tarkistuskohte
1	Tuote on asennettu tukevasti puhtaaseen paikkaan, joka on hyvin ilmastoitu ja helppokäyttöinen.
2	Ottotehokaapelit, CT-kaapelit ja tiedonsiirtokaapelit on liitetty oikein ja turvallisesti.
3	Kaapelikiinnikkeet ovat ehjiä sekä oikein että tasaisesti reititettyjä.

Säilytys

Jos välinettä ei asenneta tai käytetä välittömästi, varmista, että säilytysympäristö täyttää seuraavat vaatimukset:

- Älä avaa ulkopakkausta tai heitä kuivausainetta pois.
- Säilytä välinettä puhtaassa paikassa. Varmista, että lämpötila ja kosteus ovat sopivia ja että kondensaatiota ei ole.
- Asiantuntijoiden on tarkistettava älymittari ennen käyttöä, jos sitä on säilytetty pitkiä aikoja.

02 EU-vaatimustenmukaisuusvakuutus

Euroopan markkina-alueilla myytävä moduuli täyttää seuraavat direktiivit ja vaatimukset:

- Sähkömagneettinen yhteensopivuus -direktiivi 2014/30/EU (EMC)
- Pienjännitedirektiivi 2014/35/EU (LVD)
- Vaarallisten aineiden käytön rajoittaminen 2011/65/EU ja (EU) 2015/863 (RoHS)
- Sähkö- ja elektroniikkalaiteromu 2012/19/EU
- Kemikaalien rekisteröinti, arviointi, lupamenettely ja rajoitukset (EY) nro 1907/2006 (REACH)

Voit ladata EU:n vaatimustenmukaisuusvakuutuksen osoitteesta <https://en.goodwe.com>.

03 Tekniset parametrit

Model	GMK110	GMK110D
Malli		
Jännite vaiheiden välillä (Vac)	Yksivaiheinen	
Nimellisverkkojännite taajuus (Hz)	85~288	
Virtamuuntajan suhde	50/60	
Virtamuuntajien lukumäärä	120A:40mA	
Number of Current Transformers	1	2
Tarkkuus		
Jännite/Virta	Luokka 1	
Aktiivienergia	Luokka 1	
Reaktiivienergia	Luokka 2	
Kommunikointi		
Kommunikointimenetelmä	RS485	
Kommunikointietäisyys (m/ft)	1000	
Yleiset tiedot		
Mitat (L×K×S mm/in)	19×85×67	
Kotelo	1 moduulia	
Paino (g/lb)	50	
Asennus	DIN-kisko	
Käyttöliittymä	2 LEDiä	
Virrankulutus (W)	≤5	
Ympäristö		
Suojaluokitus (IP)	IP20	
Käyttölämpötila-alue (°C/°F)	-30-+60	
Varastointilämpötila-alue (°C/°F)	-30-+70	

Suhteellinen kosteus (ei kondensoitumista)	0-95%
Maksimi käyttökorkeus (m/ft)	3000

HUOM.

ällymittarin käytetään pääasiassa tehonsäätöön verkkoliitännätpisteessä. Mitattu energiantuotto ja sähkönkulutus ovat viitteellisiä, eikä niitä voi käyttää sähkömaksujen laskentaperusteena. Sähkösäätömittarin mittausta tapahtuu verkkoyhtiön toimittaman mittarin mukaan.

01 Précautions de sécurité

FR

Avis général







- Les informations contenues dans ce guide d'installation rapide sont susceptibles d'être modifiées en raison de mises à jour du produit ou pour d'autres raisons. Toutes les descriptions ne sont données ici qu'à titre indicatif.
- Avant toute installation, lisez l'intégralité du guide d'installation rapide.
- Toutes les opérations doivent être effectuées par des techniciens formés et compétents qui sont familiarisés avec les normes et les réglementations de sécurité locales.
- Vérifiez que les éléments livrés correspondent au bon modèle, que le contenu est complet et qu'il semble intact. Contactez le fabricant si vous constatez des dommages ou si un composant est manquant.
- Suivez scrupuleusement les instructions d'installation, d'utilisation et de configuration de ce guide et du manuel de l'utilisateur. Le fabricant ne pourra être tenu pour responsable en cas de dommages matériels ou de blessures intervenant si vous ne respectez pas les consignes. Pour plus d'informations sur la garantie, rendez-vous sur <https://en.goodwe.com/warranty>.

Avis de sécurité



AVERTISSEMENT

- Assurez-vous que l'appareil est hors tension avant toute opération.
- Assurez-vous que les câbles sont connectés fermement, de manière sûre et correcte. Un câblage inapproprié peut entraîner un mauvais contact ou endommager l'appareil.
- N'effectuez aucune opération lorsque le compteur est allumé. Sinon, cela entraînera une blessure ou un endommagement du compteur. Il est recommandé d'installer des disjoncteurs supplémentaires du côté de l'entrée de tension du compteur.
- Si une fluctuation de tension du réseau électrique entraîne une tension dépassant 265 V, un fonctionnement à long terme en conditions de surtension risque d'endommager le compteur. Il est recommandé d'ajouter un fusible d'une intensité nominale de 0,5 A du côté de l'entrée de tension du compteur pour le protéger.
- Dans les zones à risque de foudre, si le câble de l'appareil dépasse 10 m et s'il est câblé sans conduits métalliques mis à la terre, il est recommandé d'utiliser un appareil externe de protection contre la foudre.
- L'indice de protection contre les infiltrations du compteur intelligent est IP20, ce qui convient pour une installation en intérieur ou à l'intérieur du tableau de distribution. Pour une installation en extérieur, préparez une coque étanche (vous-même) afin de protéger le compteur intelligent. Sinon, l'équipement risque d'être endommagé et ce type de dommage va au-delà de la responsabilité du fabricant.
- Les étiquettes d'avertissement disposées sur le compteur intelligent sont les suivantes.

	Risque de haute tension. Avant toute opération, mettez d'abord le compteur intelligent hors tension.		Il existe des risques potentiels. Portez un équipement de protection individuelle approprié pour toute opération.
	Avant toute opération, lisez le manuel de l'utilisateur.		Ensemble de l'équipement protégé par une DOUBLE ISOLATION ou une ISOLATION RENFORCÉE.
	Marquage RCM.		Ne mettez pas le produit au rebut en tant que déchet ménager. Mettez-le au rebut conformément aux lois et réglementations locales, ou renvoyez-le au fabricant.
	Marquage CE.	N/A	N/A

Vérification avant la mise sous tension

N°	Élément de vérification
1	Le produit est solidement installé dans un endroit propre, bien ventilé et facile d'accès.
2	Les câbles d'alimentation d'entrée, les câbles du transformateur de courant et les câbles de communication sont correctement et fermement connectés.
3	Les attaches de câbles sont intactes et ces derniers sont acheminés correctement et uniformément.

Stockage

Si l'équipement n'est pas installé ou utilisé immédiatement, assurez-vous que l'environnement de stockage respecte les exigences suivantes :

- Ne déballez pas l'emballage extérieur et ne jetez pas le sachet déshydratant.
- Stockez l'équipement dans un endroit propre. Assurez-vous de l'absence de condensation et vérifiez que la température et l'humidité sont appropriées.
- Si le compteur intelligent a été stocké pendant une longue période, il doit être vérifié par des professionnels avant d'être mis en service.

02 Déclaration UE de conformité

Le module vendu sur le marché européen est conforme aux directives et exigences suivantes :

- Directive sur la compatibilité électromagnétique 2014/30/UE (CEM)
- Directive sur la basse tension des appareils électriques 2014/35/UE (DBT)
- Directives sur la restriction des substances dangereuses 2011/65/UE et 2015/863 (UE) (RoHS)
- Déchets d'équipements électriques et électroniques 2012/19/UE
- Enregistrement, évaluation, autorisation et restriction des substances chimiques (CE) n° 1907/2006 (REACH)

Vous pouvez télécharger la déclaration UE de conformité sur <https://en.goodwe.com>.

03 Paramètres techniques

Modèle	GMK110	GMK110D
Plage de mesure		
Type de réseau supporté	Monophasé	
Plage de tension ligne à neutre (Vac)	85~288	
Fréquence nominale du réseau (Hz)	50/60	
Rapport du transformateur de courant	120A:40mA	
Nombre de transformateurs de courant	1	2
Précision		
Tension/Courant	Classe 1	
Énergie active	Classe 1	
Énergie réactive	Classe 2	
Communication		
Méthode de communication	RS485	
Distance de communication (m/ft)	1000	
Général		
Dimensions (L×H×P mm/pouces)	19×85×67	
Boîtier	1 modules	
Poids (g/lb)	50	
Montage	Rail DIN	
Interface utilisateur	2 LED	
Consommation électrique (W)	≤5	
Environnement		
Indice de protection (IP)	IP20	
Plage de température de fonctionnement (°C/°F)	-30-+60	

Plage de température de stockage (°C/°F)	-30-+70
Humidité relative (sans condensation)	0-95%
Altitude maximale de fonctionnement (m/ft)	3000

REMARQUE

Le compteur intelligent est principalement utilisé pour contrôler l'énergie au niveau du point de raccordement du réseau électrique. La consommation électrique et le rendement énergétique qui sont mesurés ne sont fournis qu'à titre de référence et ne peuvent pas être utilisés comme base pour le calcul des frais d'électricité. La mesure des frais d'électricité dépend du compteur fourni par la compagnie exploitant le réseau électrique.

01 Mjere predostrožnosti

HR

Opća izjava o ograničenju odgovornosti

- Informacije u ovom vodiču za brzu instalaciju podložne su promjenama zbog ažuriranja proizvoda ili drugih razloga. Svi opisi ovdje služe samo kao smjernice.
- Prije instalacije, pročitajte vodič za brzu instalaciju.
- Sve radnje trebaju obavljati obučeni tehničari s dobrim znanjem, upoznati s lokalnim standardima i sigurnosnim propisima.
- Provjerite ispravnost isporučenog modela, kompletan sadržaj i netaknuti izgled isporučenih proizvoda. Ako pronađete bilo kakvo oštećenje ili ako nedostaje neka komponenta, obratite se proizvođaču.
- Strogo slijedite upute za instalaciju, rad i konfiguraciju u ovom vodiču i korisničkom priručniku. Proizvođač nije odgovoran za štetu na opremi ili osobne ozljede ako ne slijedite upute. Za više pojedinosti o jamstvu posjetite <https://en.goodwe.com/warranty>.

Sigurnosno odricanje od odgovornosti



UPOZORENJE

- Provjerite je li uređaj isključen prije bilo kakvih radnji.
- Prije bilo kakvih radnji, provjerite jesu li kablovi spojeni čvrsto, sigurno i ispravno. Neodgovarajuće ožičenje može uzrokovati loš kontakt ili oštetiti uređaj.
- Nema operacija dok je mjerač uključen. U suprotnom, to će uzrokovati tjelesne ozljede ili oštećenje mjerača. Preporučuju se dodatni prekidači strujnog kruga na strani ulaza napona brojila.
- Ako napon elektroenergetske mreže varira, što rezultira naponom većim od 265V, u tom slučaju dugotrajno trajanje prevelikog napona može uzrokovati oštećenje brojila. Preporučuje se dodavanje osigurača nazivne struje od 0,5A na ulaznu stranu napona brojila kako bi se on zaštitio.
- U područjima s rizikom od munje, ako je kabel uređaja duži od 10 m i ožičen bez uzemljenih metalnih vodova, preporučuje se korištenje vanjskog gromobrana.
- Stupanj zaštite pametnog mjerača od prodora je IP20, što je pogodno za ugradnju u zatvorenom prostoru ili unutar razvodne kutije. Za vanjsku ugradnju pripremite vodootporni poklopac (sami)sami za zaštitu pametnog mjerača. U protivnom će doći do oštećenja opreme, za što je izvan odgovornosti proizvođača.
- Oznake upozorenja na pretvaraču jesu sljedeće.

	<p>Opasnost od visokog napona. Isključite pametni mjerač prije bilo kakvih radnji.</p>		<p>Postoje potencijalni rizici. Prije bilo kakve uporabe, obucite odgovarajuću osobnu zaštitnu opremu.</p>
	<p>Prije bilo kakve uporabe, molimo pažljivo pročitajte korisnički priručnik.</p>		<p>Oprema zaštićena DVOSTRUKOM IZOLACIJOM ili POJAČANOM IZOLACIJOM.</p>

	Oznaka RCM.		Proizvod nemojte odlagati kao kućni otpad. Bacite proizvod u skladu s lokalnim zakonima i propisima, ili ga pošaljite natrag proizvođaču.
	Oznaka CE.	NA (nije primjenjivo)	NA (nije primjenjivo)

Provjerite prije uključivanja

Br.	Provjerite stavku
1	Proizvod je čvrsto instaliran na čistom mjestu koje je dobro prozračeno i gdje je njime lako rukovati.
2	Ulazni kabele za napajanje, kablovi strujnog transformatora i komunikacijski kablovi spojeni su ispravno i sigurno.
3	Veze za kabele su neoštećene, ispravno i ravnomjerno postavljene.

Skladištenje

Ako se oprema ne namjerava odmah instalirati ili koristiti, osigurajte da skladišno okruženje ispunjava sljedeće zahtjeve:

- Nemojte raspakirati vanjsko pakiranje niti bacati sredstvo za sušenje.
- Opremu spremite na čisto mjesto. Provjerite jesu li temperatura i vlažnost odgovarajući te da nema kondenzacije.
- Ako je pametno brojilo bilo skladišteno dulje vrijeme, potrebno je da ga, prije stavljanja u uporabu, provjere stručnjaci.

02 EU izjava o sukladnosti

Modul koji se prodaje na europskom tržištu zadovoljava sljedeće direktive i zahtjeve:

- Direktiva o elektromagnetskoj kompatibilnosti 2014/30/EU (EMC)
- Direktiva o niskom naponu električnih uređaja 2014/35/EU (LVD)
- Ograničenja Direktive o opasnim tvarima 2011/65/EU i (EU) 2015/863 (RoHS)
- Otpadna električna i elektronička oprema 2012/19/EU
- Registracija, evaluacija, autorizacija i ograničavanje kemikalija (EZ) br. 1907/2006 (REACH)

EU izjavu o sukladnosti možete preuzeti na <https://en.goodwe.com>.

03 Tehnički parametri

Model	GMK110	GMK110D
Mjeriteljski raspon		
Podržana vrsta mreže	Jednofazni	
Napon linija prema neutralnom (Vac)	85~288	
Nazivna frekvencija mreže (Hz)	50/60	
Omjer strujnog transformatora	120A:40mA	
Broj strujnih transformatora	1	2
Točnost		
Napon/Struja	Class 1	
Aktivna energija	Class 1	
Reaktivna energija	Class 2	
Komunikacija		
Način komunikacije	RS485	
Udaljenost komunikacije (m/ft)	1000	
Općenito		
Dimenzije (Š×V×D mm/in)	19×85×67	
Kućište	1 module	
Težina (g/lb)	50	
Montaža	Din rail	
Korisničko sučelje	2 LED	
Potrošnja energije (W)	≤5	
Okoliš		
Zaštita od ulaska (IP)	IP20	
Radna temperatura (°C/°F)	-30~+60	
Temperatura skladištenja (°C/°F)	-30~+70	
Relativna vlažnost (bez kondenzacije)	0-95%	
Maksimalna radna visina (m/ft)	3000	

NAPOMENA

Pametnog mjerača uglavnom se koristi za kontrolu snage na mjestu spajanja na mrežu. Izmjereno iskorištenje energije i potrošnja električne energije služe samo kao referenca i ne mogu se koristiti kao osnova za izračun naknada za električnu energiju. Mjerenje naknade za električnu energiju podliježe brojilu koje pruža mrežno poduzeće.

01 Biztonsági óvintézkedések







HU

Általános felelősségkizáró nyilatkozat

- A jelen rövid telepítési útmutatóban szereplő információk a termékfrissítések miatt vagy más okokból módosulhatnak. Az itt szereplő összes leírás csak útmutatásul szolgál.
- A telepítés előtt olvassa el a rövid telepítési útmutatót.
- Az összes műveletet kizárólag megfelelő tudással és képzettséggel rendelkező, a helyi szabványokat és biztonsági előírásokat ismerő technikusoknak szabad elvégezniük.
- Ellenőrizze a kapott csomagot, hogy megfelelő-e a modell, teljes-e a csomag tartalma, és hogy szemmel láthatóan sérülésmentes-e a termék. Ha hiányzik egy vagy több alkatrész, vagy sérülést észlel, akkor forduljon a gyártóhoz.
- Szigorúan tartsa be a jelen útmutatóban és a felhasználói kézikönyvben található telepítési, használati és konfigurálási utasításokat. A gyártó nem vállal felelősséget az anyagi károkért és a személyi sérülésekért, ha Ön nem tartja be az utasításokat. További garanciális részletekért kérjük, látogasson el a következő weboldalra: <https://en.goodwe.com/warranty>.

Biztonsági Nyilatkozat**FIGYELMEZTETÉS**

- Mielőtt bármilyen műveletet végez, győződjön meg róla, hogy az eszköz áramellátása ki van kapcsolva.
- Ügyeljen rá, hogy a kábelek szorosan, stabilan és megfelelően csatlakozzanak. A nem megfelelő huzalozás hibás érintkezést okozhat és kárt tehet az eszközben.
- Ne végezzen műveleteket, amíg a mérőműszer be van kapcsolva. Ellenkező esetben személyi sérülést vagy a berendezés károsodását okozhatja. Javasolt további áramköri megszakítókat használni a mérőműszer feszültségbemeneti oldalán.
- Ha az elektromos hálózat feszültsége ingadozik, ami azt eredményezi, hogy a feszültség meghaladja a 265 V-ot, ebben az esetben a hosszú távú túlfeszültségi működés a mérőműszer károsodását okozhatja. Javasoljuk, hogy a mérőműszer feszültség bemeneti oldalán egy 0,5A névleges áramerősségű biztosítékot helyezzen el a mérőműszer védelme érdekében.
- Villámveszélyes területen: ha az eszköz kábele több mint 10 méter hosszú, és a kábelt földelt fém védőcső nélkül kötik be, akkor azt javasoljuk, hogy használjon külső villámvédelmi eszközt.
- Az intelligens mérőberendezés védettségi osztálya IP20, amely alkalmas beltéri vagy az elosztószekrény belsejében történő telepítésre. Kültéri telepítés esetén gondoskodjon vízálló takarásról (saját beszerzésből) az intelligens mérőműszer védelme érdekében. Ellenkező esetben olyan károkat okoz a berendezésben, amelyekért a gyártó nem vállal felelősséget.
- Az intelligens mérőműszeren található figyelmeztető címkék a következők.

	Magasfeszültség veszély. Minden művelet előtt kapcsolja ki az intelligens mérőműszert.		Léteznek potenciális kockázatok. Minden művelet előtt viseljen megfelelő egyéni védőfelszerelést.
	Minden művelet előtt olvassa át a kézikönyvet.		A teljes berendezést KETTŐS SZIGETELÉS és MEGERŐSÍTETT SZIGETELÉS védi.
	RCM-jelölés.		Ne dobja ki a terméket háztartási hulladékként. A terméket a helyi törvényeknek és előírásoknak megfelelően dobja ki, vagy küldje vissza a gyártónak.
	CE-jelölés.	Nem vonatkozik	Nem vonatkozik

Beindítás előtti ellenőrzés

Szám.	Ellenőrizendő tétel
1	A termék tiszta, megfelelően szellőző, könnyű működtetést lehetővé tévő helyre, stabilan van telepítve.
2	A bemeneti tápkábelek, a CT-kábelek és a kommunikációs kábelek megfelelően és biztonságosan vannak csatlakoztatva.
3	A kábelkötegelők épek, és megfelelően és egyenletesen vannak elvezetve.

Tárolás

Ha a berendezést nem fogják azonnal telepíteni és használatba venni, akkor kérjük, hogy a berendezést a következő előírásoknak megfelelően tárolja:

- Ne távolítsa el a külső csomagolást, és ne dobja ki a szárítóanyagot.
- A berendezést tiszta helyen tárolja. Ügyeljen, hogy megfelelő legyen a hőmérséklet és a páratartalom, valamint hogy ne legyen páralecsapódás.
- Ha az okosmérőt hosszabb ideig tárolták, akkor a használatba vétel előtt ellenőriztetni kell egy szakemberrel.

02 EU-megfelelőségi nyilatkozat

Az európai piacon értékesített modul megfelel a következő irányelveknek és követelményeknek:

- Az elektromágneses összeférhetőségről szóló 2014/30/EU irányelv (EMC-irányelv)
- Kisfeszültségű elektromos berendezésekről szóló 2014/35/EU irányelv (LVD-irányelv)
- A veszélyes anyagok korlátozásáról szóló 2011/65/EU irányelv és (EU) 2015/863 irányelv (RoHS-irányelv)
- Az elektromos és elektronikus berendezések hulladékairól szóló 2012/19/EU irányelv
- A vegyi anyagok regisztrálásáról, értékeléséről, engedélyezéséről és korlátozásáról (REACH) szóló 1907/2006/EK rendelet (REACH-rendelet)

Az EU-megfelelőségi nyilatkozatot a <https://en.goodwe.com> weboldalról töltheti le.

03 Műszaki paraméterek

Modell	GMK110	GMK110D
Mérési tartomány		
Támogatott hálózattípus	Egyfázisú	
Fázis nullához tartomány (Vac)	85~288	
Névleges hálózati frekvencia (Hz)	50/60	
Áramváltó arány	120A:40mA	
Áramváltók száma	1	2
Pontosság		
Feszültség/Áram	1 osztály	
Aktív energia	1 osztály	
Reaktív energia	2 osztály	
Kommunikáció		
Kommunikációs mód	RS485	
Kommunikációs távolság (m/ft)	1000	
Általános		
Méret (Sz×Ma×Mé mm/in)	19×85×67	
Burkolat	1 modul	
Súly (g/lb)	50	
Szerelés	Din sín	
Felhasználói felület	2 LED	
Fogyasztás (W)	≤5	
Környezet		
Védettségi osztály (IP)	IP20	

Működési hőmérséklet-tartomány (°C/°F)	-30-+60
Tárolási hőmérséklet-tartomány (°C/°F)	-30-+70
Relatív páratartalom (nem kondenzálódó)	0-95%
Maximális üzemmagasság (m/ft)	3000

MEGJEGYZÉS

Az intelligens mérő elsősorban a hálózati csatlakozási ponton történő áramszabályozásra használják. A mért energiahozam és a villamosenergia-fogyasztás csak tájékoztató jellegű, és nem használható a villamosenergia-díjak kiszámításának alapjául. A villamosenergia-díj mérése a hálózati szolgáltató által biztosított mérőórától függ.

01 Precauzioni di sicurezza

IT

Esclusione di responsabilità generale







- Le informazioni contenute in questa guida all'installazione rapida sono soggette a modifiche a causa di aggiornamenti del prodotto o per altri motivi. Tutte le descrizioni qui riportate sono a titolo indicativo.
- Prima dell'installazione, leggere la guida rapida all'installazione.
- Tutte le operazioni devono essere eseguite da tecnici addestrati e competenti che conoscono gli standard locali e le norme di sicurezza.
- Controllare che i prodotti consegnati siano corretti nel modello, completi nei contenuti e integri nell'aspetto. Contattare il produttore se si riscontrano danni o se manca un componente.
- Seguire scrupolosamente le istruzioni per l'installazione, il funzionamento e la configurazione contenute in questa guida e nel manuale d'uso. Il produttore non è responsabile di danni all'apparecchiatura o di lesioni personali se non si seguono le istruzioni. Per maggiori informazioni sulla garanzia visitare <https://en.goodwe.com/warranty>.

Esclusione di responsabilità per la sicurezza



AVVERTENZA

- Prima di effettuare qualsiasi operazione, accertarsi che il dispositivo sia spento.
- Assicurarsi che i cavi siano collegati saldamente, in modo sicuro e corretto. Un cablaggio inadeguato può causare un contatto insufficiente o danneggiare il dispositivo.
- Non effettuare nessuna operazione se il contatore è acceso. In caso contrario, potrebbero verificarsi lesioni personali o danni allo strumento. Si consiglia di installare interruttori automatici supplementari sul lato dell'ingresso di tensione del contatore.
- Se la tensione della rete elettrica fluttua, facendo in modo che la tensione superi i 265 V, il funzionamento in sovratensione per un periodo prolungato potrebbe causare danni al contatore. Si consiglia di aggiungere un fusibile con corrente nominale di 0,5 A sul lato di ingresso della tensione del contatore, per proteggerlo.
- Nelle aree a rischio di fulmini, se il cavo del dispositivo supera i 10 m ed è cabloato senza guaine metalliche con messa a terra, si consiglia di utilizzare un dispositivo antifulmine esterno.
- Il grado di protezione dell'ingresso del contatore intelligente è IP20, adatto per essere installato all'interno o dentro il sottoquadro di distribuzione. Per l'installazione all'aperto, preparare una copertura impermeabile (da soli) per proteggere il contatore intelligente. In caso contrario l'apparecchiatura potrebbe subire danni che non rientrano nella responsabilità del produttore.
- Le etichette di avvertenza sul contatore intelligente sono le seguenti.

	Pericolo di alta tensione. Spegner il contatore intelligente prima di effettuare qualunque operazione.		Potenziale rischio. Prima di qualunque operazione, indossare DPI appropriati.
	Leggere attentamente la guida prima di qualunque operazione.		Apparecchiatura protetta in ogni sua parte da DOPPIO ISOLAMENTO o ISOLAMENTO RINFORZATO.
	Marchio RCM.		Non smaltire il prodotto come rifiuto domestico. Smaltire il prodotto conformemente alle leggi e alle normative vigenti a livello locale, oppure rispettarlo al produttore.
	Marchatura CE.	ND	ND

Controllo prima dell'accensione

Num.	Oggetto del controllo
1	Il prodotto è ben installato in un luogo pulito, ben ventilato e facile da usare.
2	I cavi di alimentazione di ingresso, i cavi CT e i cavi di comunicazione sono collegati correttamente e in modo sicuro.
3	Le fascette di cablaggio sono intatte, posate correttamente e in modo uniforme.

Immagazzinamento

Se l'apparecchiatura non deve essere installata o utilizzata immediatamente, assicurarsi che l'ambiente di conservazione soddisfi i seguenti requisiti:

- Non disimballare la confezione esterna e non gettare l'essiccante.
- Conservare l'apparecchiatura in un luogo pulito. Assicurarsi che la temperatura e l'umidità siano adeguate e che non ci sia condensa.
- Se il contatore intelligente è stato conservato a lungo, deve essere controllato da professionisti prima di essere messo in funzione.

02 Dichiarazione di conformità UE

Il modulo venduto sul mercato europeo soddisfa le seguenti direttive e requisiti:

- Direttiva sulla compatibilità elettromagnetica 2014/30/UE (EMC)
- Direttiva sulla bassa tensione degli apparecchi elettrici 2014/35/UE (LVD)
- Direttiva sulla restrizione delle sostanze pericolose 2011/65/UE e (UE) 2015/863 (RoHS)
- Rifiuti di apparecchiature elettriche ed elettroniche 2012/19/UE
- Registrazione, valutazione e restrizione delle sostanze chimiche (CE) n. 1907/2006 (REACH)

È possibile scaricare la dichiarazione di conformità UE su <https://en.goodwe.com>.

03 Parametri tecnici

Modello	GMK110	GMK110D
Campo di misura		
Tipo di rete supportata	Monofase	
Gamma di tensione linea-neutro (Vac)	85~288	
Frequenza nominale della rete (Hz)	50/60	
Rapporto del trasformatore di corrente	120A:40mA	
Numero di trasformatori di corrente	1	2
Precisione		
Tensione/ Corrente	Classe 1	
Energia attiva	Classe 1	
Energia reattiva	Classe 2	
Comunicazione		
Metodo di comunicazione	RS485	
Distanza di comunicazione (m/ft)	1000	
Generale		
Dimensioni (L×A×P mm/pollici)	19×85×67	
Custodia	1 moduli	
Peso (g/lb)	50	
Montaggio	Binario DIN	
Interfaccia utente	2 LED	
Consumo di potenza (W)	≤5	
Ambiente		
Grado di protezione (IP)	IP20	
Gamma di temperatura di esercizio (°C/°F)	-30~+60	
Gamma di temperatura di stoccaggio (°C/°F)	-30~+70	

Umidità relativa (senza condensa)	0-95%
Altitudine massima di esercizio (m/ft)	3000

NOTA

Il contatore intelligente viene utilizzato principalmente per il controllo della potenza nel punto di connessione alla rete. La resa energetica misurata e il consumo di elettricità sono solo di riferimento e non devono essere utilizzati come base per il calcolo delle tariffe elettriche. La misurazione della tariffa elettrica è soggetta al contatore fornito dall'operatore della rete.

01 Saugos priemonės

LT

Bendras atsakomybės atsisakymas

- Informacija šiame greitojo diegimo vadove gali keistis dėl gaminio atnaujinimų ar kitų priežasčių. Visi čia pateikti aprašymai yra tik orientaciniai.
- Prieš diegdami perskaitykite greito montavimo vadovą.
- Visas operacijas turi atlikti apmokyti ir apmokyti technikai, susipažinę su vietinėmis saugos taisyklėmis ir taisyklėmis.
- Patikrinkite, ar pristatymuose yra tinkamas modelis, visas turinys ir nepažeista išvaizda. Jei pastebėjote kokių nors pažeidimų arba trūksta komponentų, susisiekiate su gamintoju.
- Griežtai laikykitės šiamo vadove ir vartotojo vadove pateiktų diegimo, naudojimo ir konfigūravimo instrukcijų. El fabricante no será responsable por daños al equipo o lesiones personales si no sigue las instrucciones. Norėdami gauti daugiau informacijos apie garantiją, apsilankykite <https://en.goodwe.com/warranty>.



Saugos atsisakymas



IŠSPĖJIMAS

- Prieš atlikdami bet kokius veiksmus įsitinkinkite, kad prietaisas yra išjungtas.
- Įsitinkinkite, kad laidai yra tvirtai, saugiai ir tinkamai prijungti. Netinkamas laidų sujungimas gali sukelti prastą kontaktą arba sugadinti įrenginį.
- Negalima atlikti jokių veiksmų, kai skaitiklis įjungtas. Priešingu atveju galimi sužalojimai arba skaitiklio apgadinimas. Skaitiklio įtampos įvesties pusėje rekomenduojami papildomi grandinės pertraukikliai.
- Jei elektros tinklo įtampa svyruoja, todėl įtampa viršija 265 V, tokiu atveju ilgalais viršįtampio veikimas gali sugadinti skaitiklį. Norint jį apsaugoti, skaitiklio įtampos įvesties pusėje rekomenduojama pridėti saugiklį, kurio vardinė srovė yra 0,5A.
- Srityse, kuriose yra žaibų pavojus, jei įrenginio laidas viršija 10 m ir jis yra be įžeminto metalinio kanalo, rekomenduojama naudoti išorinį nuo žaibų apsaugantį įrenginį.
- Išmaniojo skaitiklio apsaugos nuo patekimo laipsnis yra IP20, tinkamas montuoti patalpose arba paskirstymo dėžutės viduje. Jei norite montuoti lauke, paruoškite vandeniui atsparų dangtelį (patys), kuris apsaugotų išmanųjį skaitiklį. Priešingu atveju tai sugadins įrangą, už kurią gamintojas neatsako.
- Įspėjamosios etiketės ant išmaniojo skaitiklio yra šios.

	<p>Aukštos įtampos pavojus. Prieš atlikdami bet kokius veiksmus, visų pirma išjunkite išmaniojo skaitiklio maitinimą.</p>		<p>Galimos rizikos egzistuoja. Prieš bet kokią operaciją dėvėkite tinkamas PPE.</p>
	<p>Prieš atlikdami bet kokius veiksmus, perskaitykite vadovą.</p>		<p>Įranga apsaugota naudojant DVIGUBĄ IZOLIACIJĄ IR SUSTIPRINTĄ IZOLIACIJĄ.</p>

	RCM žymėjimas.		Nešalinkite produkto kartu su buitiniemis atliekomis. Išmeskite gaminį pagal vietinius įstatymus ir reglamentus arba nusiųskite jį atgal gamintojui.
	Ženklas „CE“.	NA	NA

Patikrinkite prieš įjungdami

Nr.	Patikrinkite elementą
1	Produktas yra tvirtai sumontuotas švarioje, gerai vėdinamoje ir lengvai valdomoje vietoje.
2	Įvesties maitinimo kabeliai, CT kabeliai ir ryšio kabeliai prijungti teisingai ir saugiai.
3	Kabelių ryšiai nepažeisti, nutiesti teisingai ir tolygiai.

Laikymas

Jei įrangos neketinate montuoti ar naudoti iš karto, įsitikinkite, kad saugojimo aplinka atitinka šiuos reikalavimus:

- Neišpakuokite išorinės pakuotės ir neišmeskite desikanto.
- Laikykite įrangą švarioje vietoje. Įsitikinkite, kad temperatūra ir drėgmė yra tinkama ir ar nėra kondensato.
- Jei išmanusis skaitiklis buvo laikomas ilgą laiką, prieš pradėdami naudoti jį turėtų patikrinti profesionalai.

02 ES atitikties deklaracija

Europos rinkoje parduodamas modulis atitinka šias direktyvas ir reikalavimus:

- Elektromagnetinio suderinamumo direktyva 2014/30/ES (EMC)
- Elektros prietaisų žemos įtampos direktyvą 2014/35/ES (ŽID)
- Pavojingų medžiagų apribojimo direktyvą 2011/65/EU ir (EU) 2015/863 (RoHS)
- Elektros ir elektroninės įrangos atliekos 2012/19/ES
- Cheminių produktų registracija, įvertinimas, autorizavimas ir apribojimas (EB) Nr. 1907/2006 (REACH)

Galite atsisiųsti ES atitikties deklaraciją iš <https://en.goodwe.com>.

03 Techniniai parametrai

Modelis	GMK110	GMK110D
Matavimo diapazonas		
Palaikoma tinklo rūšis	Vienfazis	
Įtampa fazė-neutralus (Vac)	85~288	
Nominali tinklo dažnis (Hz)	50/60	
Srovės transformatoriaus santykis	120A:40mA	
Srovės transformatorių skaičius	1	2
Tikslumas		
Įtampa/ Srovė	klasė 1	
Aktyvioji energija	klasė 1	
Reaktyvioji energija	klasė 2	
Ryšys		
Ryšio metodas	RS485	
Ryšio atstumas (m/ft)	1000	
Bendras		
Matmenys (P×A×G mm/in)	19×85×67	
Korpusas	1 moduliai	
Svoris (g/lb)	50	
Montavimas	DIN bėgelis	
Vartotojo sąsaja	2 LED	
Energijos suvartojimas (W)	≤5	
Aplinka		
Apsaugos klasė (IP)	IP20	
Darbinė temperatūra (°C/°F)	-30+60	
Laikymo temperatūra (°C/°F)	-30+70	
Santykinė drėgmė (be kondensacijos)	0-95%	
Maksimalus veikimo aukštis (m/ft)	3000	

PASTABA

Išmanusis išmaniojo skaitiklio daugiausia naudojamas galios valdymui tinklo prijungimo taške. Išmatuota energijos išeiga ir elektros energijos suvartojimas yra tik orientaciniai ir negali būti naudojami kaip pagrindas elektros energijos mokesčiams apskaičiuoti. Mokestis už elektros energiją matuojamas pagal tinklo įmonės pateiktą skaitiklį.

01 Drošības pasākumi

LV





Vispārēja atruna



- Šīs ātrās uzstādīšanas rokasgrāmatas informācija var mainīties izstrādājuma atjauninājumu vai citu iemeslu dēļ. Visi šeit minētie apraksti ir tikai norādījumi.
- Pirms uzstādīšanas izlasiet ātrās uzstādīšanas rokasgrāmatu.
- Visas darbības jāveic apmācītiem un ziņošiem tehniķiem, kuri pārzina vietējos standartus un drošības noteikumus.
- Pārbaudiet, vai piegādātie materiāli atbilst pareizam modelim, pilnam saturam un nav bojāti. Sazinieties ar ražotāju, ja ir konstatēts kāds bojājums vai trūkst kādas sastāvdaļas.
- Stingri ievērojiet šajā rokasgrāmatā un lietotāja rokasgrāmatā sniegtos uzstādīšanas, ekspluatācijas un konfigurācijas norādījumus. Ražotājs neuzņemas atbildību par iekārtas bojājumiem vai miesas bojājumiem, ja neievērosit norādījumus. Plašākai informācijai par garantiju, apmeklējiet <https://en.goodwe.com/warranty>.

Drošības atruna

BRĪDINĀJUMS

- Pirms jebkādu darbību veikšanas pārliecinieties, vai ierīce ir izslēgta.
- Pārliecinieties, vai kabeli ir cieši, droši un pareizi pievienoti. Nepiemērota elektroinstalācija var radīt sliktu kontaktu vai sabojāt ierīci.
- Neveikt nekāda veida darbības kamēr skaitītājs ir ieslēgts. Pretējā gadījumā tas var radīt savainojumu risku, vai arī bojājumus skaitītājam. Ieteicami papildus savienojuma slēdži skaitītāja sprieguma ievades pusē.
- Ja elektrotīkla spriegums svārstās, kā rezultātā spriegums pārsniedz 265 V, tad šādā gadījumā ilgstoša darbība pārsprieguma stāvoklī var izraisīt skaitītāja bojājumus. Lai to aizsargātu, skaitītāja sprieguma ieejas pusē ieteicams pievienot drošinātāju ar nominālo strāvu 0,5 A.
- Vietās, kur pastāv zibens risks, ja ierīces kabelis pārsniedz 10 m un tam nav iezemētu metāla vadu, ieteicams izmantot ārēju zibensaizsardzības ierīci.
- Viedā skaitītāja iekļūšanas aizsardzības pakāpe ir IP20, kas ir piemērota uzstādīšanai telpās vai sadales kārbas iekšpusē. Uzstādīšanai ārpus telpām sagatavojiet ūdensnecaurlaidīgu pārsegu (patstāvīgi) kurš aizsargās viedo skaitītāju. Pretējā gadījumā tas var izraisīt aprīkojuma bojājumus, par kuriem ražotājs nav atbildīgs.
- Brīdinājumi uz viedā skaitītāja ir sekojošie.

	Augstsprieguma bīstamība. Izslēgt viedo skaitītāju pirms jebkādām citām darbībām.		Pastāv iespējamie riski. Valkājiet atbilstošus IAL pirms jebkādām darbībām.
	Pirms jebkādu darbību veikšanas, rūpīgi izlasiet lietošanas pamācību.		Iekārtas ir viscaur aizsargātas ar DUBULTO IZOLĀCIJU vai PASTIPRINĀTO IZOLĀCIJU.

	RCM marķējums.		Neizmetiet iekārtu kā sadzīves atkritumus. Utilizējiet ierīci saskaņā ar vietējiem likumiem un noteikumiem, vai nosūtiet to atpakaļ ražotājam.
	CE marķējums.	NP	NP

Pārbaudīt pirms ieslēgšanas

Nr.	Pārbaudiet vienumu
1	Produkts ir stingri uzstādīts tīrā, labi vēdināmā un viegli lietojamā vietā.
2	Ieejas strāvas kabeļi, strāvmaiņa kabeļi un sakaru kabeļi ir pievienoti pareizi un droši.
3	Kabeļu saites ir neskartas, pareizi un vienmērīgi izvilktas.

Uzglabāšana

Ja iekārta nav jāuzstāda vai jāizmanto nekavējoties, pārlicinieties, vai uzglabāšanas vide atbilst tālāk norādītajām prasībām:

- Neizsaiņojiet ārējo iepakojumu un neizmetiet desikantus.
- Uzglabājiet iekārtu tīrā vietā. Pārlicinieties, ka temperatūra un mitrums ir piemēroti un nav kondensāta.
- Ja viedais mēraparāts ir ilgstoši uzglabāts, tas pirms lietošanas jāpārbauda speciālistiem.

02 ES Atbilstības deklarācija

Eiropas tirgū pārdotais modulis atbilst tālāk norādītajām direktīvām un prasībām.

- Elektromagnētiskās saderības direktīva 2014/30/ES (EMC)
- Zemsprieguma Elektroiekārtu direktīva 2014/35/ES (LVD)
- Bīstamo vielu ierobežošanas direktīva 2011/65/EU un (EU) 2015/863 (RoHS)
- Elektrisko un elektronisko iekārtu atkritumi 2012/19/ES
- Ķīmikāliju reģistrēšanas, vērtēšanas, licencēšanas un ierobežošanas regula (EK) Nr. 1907/2006 (REACH)

ES atbilstības deklarāciju varat lejupielādēt vietnē <https://en.goodwe.com>.

03 Tehniskie parametri

Modelis	GMK110	GMK110D
Mērījumu diapazons		
Atbalstītais tīkla tips	Vienfāzes	
Sprieguma diapazons fāze-neitrāls (Vac)	85~288	
Nominālā tīkla frekvence (Hz)	50/60	
Strāvas transformatora attiecība	120A:40mA	
Strāvas transformatoru skaits	1	2
Precizitāte		
Spriegums/Strāva	Klase 1	
Aktīvā enerģija	Klase 1	
Reaktīvā enerģija	Klase 2	
Komunikācija		
Komunikācijas metode	RS485	
Komunikācijas attālums (m/ft)	1000	
Vispārīgi		
Izmēri (P×A×D mm/in)	19×85×67	
Korpuss	1 moduļi	
Svars (g/lb)	50	
Montāža	DIN sliede	
Lietotāja saskarne	2 LED	
Enerģijas patēriņš (W)	≤5	
Vide		
Aizsardzības klase (IP)	IP20	
Darbības temperatūras diapazons (°C/°F)	-30-+60	
Uzglabāšanas temperatūras diapazons (°C/°F)	-30-+70	
Relatīvais mitrums (bez kondensāta)	0-95%	
Maksimālais darba augstums (m/ft)	3000	

PIEZĪME

Viedā mērītāja galvenokārt tiek izmantots jaudas kontrolei tīkla pieslēguma punktā. Izmērītā saražotā enerģija un elektroenerģijas patēriņš paredzēti tikai uzziņai, un tos nevar izmantot par pamatu maksas par elektroenerģiju aprēķināšanai. Maksas par elektroenerģiju mērīšana tiek veikta pēc elektroapgādes uzņēmuma nodrošinātā skaitītāja.

01 Veiligheidsmaatregelen

NL

Algemene disclaimer

- De informatie in deze beknopte handleiding is onderhevig aan wijzigingen, vanwege productupdates of andere redenen. Alle omschrijvingen hier dienen enkel als leidraad.
- Lees de beknopte handleiding voorafgaand aan de installatie.
- Alle handelingen moeten worden uitgevoerd door opgeleide en deskundige technici die de lokale normen en veiligheidsregelgeving kennen.
- Controleer of geleverde goederen het juiste model omvatten, of de inhoud volledig is en de goederen niet beschadigd lijken. Neem contact met de fabrikant op indien schade wordt vastgesteld of een onderdeel ontbreekt.
- Volg strikt de installatie-, gebruiks- en configuratie-instructies in deze handleiding en het gebruikershandboek. De fabrikant is niet aansprakelijk voor beschadiging van apparatuur of letsel als u de instructies niet volgt. Meer informatie over de garantie vindt u op <https://en.goodwe.com/warranty>.

Veiligheidsdisclaimer



WAARSCHUWING

- Verzekert dat het apparaat uitgeschakeld is voordat u handelingen uitvoert.
- Verzekert dat de kabels stevig, veilig en juist aangesloten zijn. Incorrecte bedrading kan een slecht contact veroorzaken of het apparaat beschadigen.
- Bedien het apparaat niet wanneer de meter is ingeschakeld. Dit kan leiden tot persoonlijk letsel of schade aan de meter. Aan de spanningsingangszijde van de meter worden extra stroomkringonderbrekers aanbevolen.
- Als de spanning van het stroomnet fluctueert, waardoor de spanning hoger is dan 265V, kan deze langdurige overspanning schade aan de meter veroorzaken. Het wordt aanbevolen om een zekering met een nominale stroom van 0,5 A toe te voegen aan de spanningsingangszijde van de meter om deze te beschermen.
- In gebieden met risico voor bliksem, indien het apparaatsnoer langer dan 10 m is en bedraad zonder metalen aarding, wordt u aangeraden een externe bliksemafleider te gebruiken.
- De beschermingsgraad van de slimme meter is IP20, wat geschikt is voor installatie binnenshuis of in de verdeelkast. Voor installatie buitenshuis zorgt u voor een waterdichte hoes (zelf te verzorgen) om de slimme meter te beschermen. Anders wordt de apparatuur beschadigd, waarvoor de fabrikant niet aansprakelijk is.
- De volgende waarschuwingslabels zijn op de slimme aangebracht.

	Hoogspanningsgevaar. Schakel de slimme meter uit voordat u handelingen uitvoert.		Er bestaan mogelijke risico's. Draag gepaste PBM voordat u handelingen uitvoert.
	Lees de gids voordat u handelingen uitvoert.		Apparatuur is volledig beschermd middels DUBBELE ISOLATIE of VERSTERKTE ISOLATIE.
	RCM-markering.		Voer het product niet af als huishoudelijk afval. Voer dit product af overeenkomstig lokale wetten en regelgeving of stuur het terug naar de fabrikant.
	CE-markering	N.v.t.	N.v.t.

Controleren vóór inschakelen

Nr.	Controlepunt
1	Het product is stevig geïnstalleerd, op een schone plaats die goed geventileerd is en waar het product gemakkelijk bediend kan worden.
2	De ingangsstroomkabels, CT-kabels en communicatiekabels zijn correct en veilig aangesloten.
3	Kabelbinders zijn intact, en naar behoren en op gelijkmatige afstanden aangebracht.

Opslag

Als de apparatuur niet onmiddellijk geïnstalleerd of gebruikt zal worden, zorg er dan voor dat de opslagomgeving voldoet aan de volgende vereisten:

- Maak de verpakking niet open of gooi het droogmiddel niet weg.
- Bewaar de apparatuur op een schone plaats. Zorg voor een gepaste temperatuur en vochtigheid en geen condensatie.
- Als de slimme meter gedurende lange tijd bewaard werd, moet deze door professionals nagekeken worden voordat deze in bedrijf genomen wordt.

02 EU-conformiteitsverklaring

De op de Europese markt verkochte module moet aan de volgende richtlijnen en vereisten voldoen:

- Richtlijn inzake elektromagnetische compatibiliteit 2014/30/EU (EMC)
- Richtlijn inzake elektrische apparaten met laagspanning 2014/35/EU (LVD)
- Richtlijn inzake de beperking van gevaarlijke stoffen 2011/65/EU en (EU) 2015/863 (RoHS)
- Elektrisch en elektronisch afval 2012/19/EU
- Registratie, evaluatie, autorisatie en beperking van chemicaliën (EC) Nr 1907/2006 (REACH)

U kunt de EU-conformiteitsverklaring downloaden op <https://en.goodwe.com>.

03 Technische parameters

Model	GMK110	GMK110D
Meetbereik		
Ondersteund netwerktype	Enkelfasig	
Spanningsbereik lijn naar nul (Vac)	85-288	
Nominale netfrequentie (Hz)	50/60	
Stroomtransformatorverhouding	120A:40mA	
Aantal stroomtransformatoren	1	2
Nauwkeurigheid		
Spanning/Stroom	Klasse 1	
Actieve energie	Klasse 1	
Reactieve energie	Klasse 2	
Communicatie		
Communicatiemethode	RS485	
Communicatieafstand (m/ft)	1000	
Algemeen		
Afmetingen (B×H×D mm/in)	19×85×67	
Behuizing	1 modules	
Gewicht (g/lb)	50	
Montage	DIN-rail	
Gebruikersinterface	2 LED	
Vermogen (W)	≤5	
Omgeving		
Beschermingsgraad (IP)	IP20	
Bedrijfstemperatuurbereik (°C/°F)	-30-+60	
Opslagtemperatuurbereik (°C/°F)	-30-+70	

Relatieve vochtigheid (zonder condens)	0-95%
Max. bedrijfshoogte (m/ft)	3000

OPMERKING

De slimme meter wordt voornamelijk gebruikt voor de stroomregeling op het netaansluitpunt. De gemeten energieopbrengst en het elektriciteitsverbruik dienen enkel ter referentie en mogen niet worden gebruikt als basis voor de berekening van de elektriciteitskosten. De meting van de elektriciteitskosten is afhankelijk van de meter die door het netbedrijf wordt verstrekt.

01 Środki ostrożności

PL

Oświadczenie







- Informacje zawarte w niniejszej skróconej instrukcji instalacji mogą ulec zmianie ze względu na aktualizacje produktu lub z innych powodów. Wszystkie zamieszczone tu opisy mają charakter wyłącznie orientacyjny.
- Przed przystąpieniem do instalacji należy się zapoznać ze skróconą instrukcją instalacji.
- Wszystkie czynności powinny być wykonywane przez przeszkolonych i kompetentnych techników, którzy znają lokalne standardy i przepisy bezpieczeństwa.
- Należy sprawdzić, czy model dostarczonych produktów jest poprawny, czy są one kompletne i czy nie zostały uszkodzone. Jeżeli stwierdzono uszkodzenia lub braki w kompletacji, należy skontaktować się z producentem.
- Należy ściśle przestrzegać instrukcji instalacji, obsługi i konfiguracji podanych w niniejszym dokumencie. Producent nie ponosi odpowiedzialności za uszkodzenia urządzeń ani za wypadki na osobach będące skutkiem zlekceważenia instrukcji. Szczegółowe informacje o gwarancji można znaleźć na stronie internetowej <https://en.goodwe.com/warranty>.

Bezpieczeństwo



OSTRZEŻENIE

- Wyłącz zasilanie urządzenia przed przystąpieniem do pracy.
- Upewnij się, że przewody prądu stałego podłączono solidnie, w sposób bezpieczny i prawidłowy. Błędy w połączeniach instalacji przewodowej mogą skutkować niewystarczającym zestykiem elektrycznym lub doprowadzić do uszkodzenia urządzenia.
- Nie wolno wykonywać żadnych prac, gdy licznik jest włączony. W przeciwnym razie spowoduje to obrażenia ciała lub uszkodzenie licznika. Zalecane są dodatkowe wyłączniki automatyczne po stronie napięcia zasilania licznika.
- Jeżeli napięcie w sieci energetycznej ulega wahaniom, w wyniku czego napięcie przekracza 265 V, w takim przypadku długotrwała praca pod tym napięciem może spowodować uszkodzenie miernika. Zaleca się montaż bezpiecznika o znamionowym natężeniu prądu 0,5 A po stronie napięcia zasilania inteligentnego licznika w celu jego ochrony.
- W miejscach, gdzie występuje zagrożenie wyładowaniami atmosferycznymi, zaleca się podłączenie zewnętrznego urządzenia piorunochronnego, jeżeli przewody urządzenia mają ponad 10 m długości i podłączono je bez uziemionej elektrycznie kanalizacji kablowej wykonanej z elementów metalowych.
- Stopień ochrony inteligentnego licznika to IP20, co oznacza, że licznik nadaje się do instalacji w pomieszczeniach lub wewnątrz skrzynki rozdzielczej. W przypadku instalacji na zewnątrz należy zapewnić wodoodporną osłonę (we własnym zakresie), aby chronić inteligentny licznik. W przeciwnym razie może dojść do uszkodzenia urządzenia, za które producent nie ponosi odpowiedzialności.
- Na inteligentnym liczniku znajdują się etykiety ostrzegawcze pokazane poniżej.

	Zagrożenie związane z wysokim napięciem. Przed rozpoczęciem pracy należy najpierw wyłączyć licznik.		Występują potencjalne zagrożenia. Przed przystąpieniem do wykonywania jakichkolwiek czynności należy założyć odpowiednie środki ochrony indywidualnej.
	Przed przystąpieniem do jakichkolwiek prac należy zapoznać się z treścią przewodnika.		Urządzenie chronione przez PODWÓJNĄ IZOLACJĘ lub WZMOCNIONĄ IZOLACJĘ.
	Znak RCM.		Nie wolno wyrzucać produktu jako odpadu z gospodarstwa domowego. Należy usunąć produkt zgodnie z lokalnymi przepisami lub odesłać go do producenta.
	Znak CE.	nd.	nd.

Kontrola przed podłączeniem zasilania

Lp.	Przedmiot kontroli
1	Produkt zamontowano solidnie w czystym miejscu, dobrze wentylowanym i ułatwiającym obsługę.
2	Kable zasilania elektrycznego, przekładnika prądowego i sygnalizacyjne podłączono poprawnie i solidnie.
3	Opaski kablowe są nienaruszone, przewody rozprowadzono równo i poprawnie.

Przechowywanie

Jeśli urządzenie nie ma być zainstalowane lub używane natychmiast, należy się upewnić, że środowisko przechowywania spełnia następujące wymagania:

- Nie otwierać opakowania zewnętrznego ani nie wyrzucać środka osuszającego.
- Urządzenie przechowywać w czystym miejscu. Temperatura i wilgotność muszą być odpowiednie i nie może dochodzić do kondensacji pary wodnej.
- Jeśli inteligentny licznik był przechowywany przez dłuższy czas, to przed oddaniem go do użytku powinien zostać sprawdzony przez specjalistę.

02 Deklaracja zgodności UE

Moduł wprowadzony do obrotu handlowego na rynku UE spełnia wymagania przepisów następujących dyrektyw i aktów prawnych:

- Dyrektywa w sprawie kompatybilności elektromagnetycznej 2014/30/UE (EMC)
- Dyrektywa w sprawie urządzeń elektrycznych niskiego napięcia 2014/35/UE (LVD)
- Dyrektywa w sprawie ograniczenia stosowania substancji niebezpiecznych 2011/65/UE i dyrektywa (UE) 2015/863 (RoHS)
- Zużyty sprzęt elektryczny i elektroniczny 2012/19/UE
- Rozporządzenie (WE) nr 1907/2006 ws. rejestracji, oceny, udzielania zezwoleń i ograniczenia stosowania chemikaliów (REACH)

Unijną deklarację zgodności można pobrać ze strony <https://en.goodwe.com>.

03 Parametry techniczne

Model	GMK110	GMK110D
Zakres pomiarowy		
Obsługiwany typ sieci	Jednofazowy	
Zakres napięcia faza-neutralny (Vac)	85~288	
Nominalna częstotliwość sieci (Hz)	50/60	
Przekładnia transformatora prądowego	120A:40mA	
Liczba transformatorów prądowych	1	2
Dokładność		
Napięcie/Prąd	Klasa 1	
Energia czynna	Klasa 1	
Energia bierna	Klasa 2	
Komunikacja		
Metoda komunikacji	RS485	
Dystans komunikacji (m/stopy)	1000	
Ogólne		
Wymiary (S×W×G mm/calce)	19×85×67	
Obudowa	1 moduły	
Waga (g/funt)	50	
Montaż	Szyrna DIN	
Interfejs użytkownika	2 diody LED	
Zużycie energii (W)	≤5	
Środowisko		
Klasa ochrony (IP)	IP20	

Zakres temperatur pracy (°C/°F)	-30-+60
Zakres temperatur przechowywania (°C/°F)	-30-+70
Wilgotność względna (bez kondensacji)	0-95%
Maksymalna wysokość pracy (m/stopy)	3000

UWAGA

Inteligentnego licznika służy głównie do kontroli mocy w punkcie przyłączenia do sieci. Zmierzony uzysk energii oraz zużycie energii elektrycznej mają wyłącznie charakter poglądowy i nie mogą stanowić podstawy do naliczania opłat za energię elektryczną. Pomiaru opłaty za energię elektryczną dokonuje licznik dostarczony przez operatora sieci.

01 Precauções de segurança

PT

Aviso de isenção de responsabilidade geral







- As informações nesse guia de instalação rápida estão sujeitas a alterações devido a atualizações do produto ou outros motivos. Todas as descrições aqui são somente para orientação.
- Antes das instalações, leia o guia de instalação rápida.
- Todas as operações devem ser realizadas por técnicos treinados e experientes que estejam familiarizados com as normas locais e os regulamentos de segurança.
- Verifique as entregas quanto ao modelo correto, conteúdo completo e aparência intacta. Entre em contato com o fabricante se encontrar algum dano ou se estiver faltando algum componente.
- Siga rigorosamente as instruções de instalação, operação e configuração desse guia e manual do usuário. O fabricante não será responsável por danos ao equipamento ou ferimentos se você não seguir as instruções. Para obter mais detalhes sobre a garantia, acesse <https://en.goodwe.com/warranty>.

Aviso de isenção de responsabilidade de segurança



ALERTA

- Certifique-se de que o dispositivo esteja desligado antes de qualquer operação.
- Certifique-se de que os cabos estejam conectados firmemente, de maneira segura e correta. Uma fiação inadequada pode causar mau contato ou danificar o dispositivo.
- Não realize nenhuma operação enquanto o medidor estiver ligado. Caso contrário, causará danos ao medidor ou ferimentos. Recomendamos o uso de disjuntores adicionais no lado de entrada de tensão do medidor.
- Se a tensão da rede elétrica flutuar, fazendo com que a tensão exceda 265 V, nesse caso, a operação com sobretensão a longo prazo pode causar danos ao medidor. É recomendável adicionar um fusível com corrente nominal de 0,5 A no lado de entrada de tensão do medidor para protegê-lo.
- Em áreas com risco de raios, se o cabo do dispositivo exceder 10 m e estiver conectado sem condutíveis metálicos aterrados, é recomendável usar um dispositivo externo de proteção contra raios.
- A classificação de proteção de entrada do medidor inteligente é IP20, que é adequada para instalação interna ou dentro da caixa de distribuição. Para instalação externa, prepare uma tampa à prova d'água (por conta própria) para proteger o medidor inteligente. Caso contrário, causará danos ao equipamento, que estão além da responsabilidade do fabricante.
- Os rótulos de advertência no medidor inteligente são os seguintes:

	Risco de alta tensão. Desligue o medidor inteligente antes de qualquer operação.		Existem riscos potenciais. Use EPI adequado antes de qualquer operação.
	Leia o guia antes de qualquer operação.		Equipamentos totalmente protegidos por ISOLAMENTO DUPLO ou ISOLAMENTO REFORÇADO.
	Marcação RCM.		Não descarte o produto como lixo doméstico. Descarte o produto de acordo com as leis e regulamentações locais ou envie-o de volta ao fabricante.
	Marcação CE.	N/A	N/A

Verificação antes de ligar

Nº	Item para verificar
1	O produto está instalado firmemente em um local limpo, bem ventilado e fácil de operar.
2	Os cabos de energia de entrada, CT e de comunicação estão conectados corretamente e com segurança.
3	As braçadeiras de cabo estão intactas, roteadas de maneira adequada e uniforme.

Armazenamento

Se o equipamento não for instalado ou usado imediatamente, certifique-se de que o ambiente de armazenamento atenda aos seguintes requisitos:

- Não retire a embalagem externa nem jogue o dessecante fora.
- Guarde o equipamento em um local limpo. Certifique-se de que a temperatura e a umidade sejam adequadas e sem condensação.
- Se o medidor inteligente tiver sido armazenado por um longo período, ele deve ser verificado por profissionais antes de ser colocado em uso.

02 Declaração de Conformidade da UE

O módulo comercializado no mercado europeu atende às seguintes diretrizes e requisitos:

- Diretiva de Compatibilidade Eletromagnética 2014/30/EU (EMC)
- Diretiva de Baixa Tensão para Aparelhos Elétricos 2014/35/EU (LVD)
- Diretiva de Restrições de Substâncias Perigosas 2011/65/EU e (UE) 2015/863 (RoHS)
- Resíduos de Equipamentos Elétricos e Eletrônicos 2012/19/EU
- Registro, Avaliação, Autorização e Restrição de Produtos Químicos (EC) N° 1907/2006 (REACH)

Baixe a Declaração de Conformidade da UE em <https://en.goodwe.com>.

03 Parâmetros técnicos

Modelo	GMK110	GMK110D
Faixa de medição		
Tipo de rede compatível	Monofásico	
Faixa de tensão fase-neutro (Vac)	85~288	
Frequência nominal da rede (Hz)	50/60	
Relação do transformador de corrente	120A:40mA	
Número de transformadores de corrente	1	2
Precisão		
Tensão / Corrente	Classe 1	
Energia ativa	Classe 1	
Energia reativa	Classe 2	
Comunicação		
Método de comunicação	RS485	
Distância de comunicação (m/pés)	1000	
Geral		
Dimensões (LxAxP mm/pol)	19x85x67	
Carcaça	1 módulos	
Peso (g/lb)	50	
Instalação	Trilho DIN	
User interface	2 LEDs	
Power Consumption (W)	≤5	
Environment		
Ingress Protection Rating	IP20	
Operating Temperature Range (°C/°F)	-30~+60	
Storage Temperature Range (°C/°F)	-30~+70	

Relative Humidity (non-condensing)	0-95%
Max. Operating Altitude (m/ft)	3000

NOTA







O contador inteligente é usado principalmente para controle de potência no ponto de conexão à rede. O rendimento energético e o consumo de eletricidade medidos são apenas para referência e não podem ser utilizados como base para o cálculo das tarifas de eletricidade. A medição da tarifa de eletricidade está sujeita ao medidor fornecido pela companhia elétrica.

01 Măsurile de precauție pentru siguranță**RO****Prevederi generale privind declinarea răspunderii legale**

- Informațiile din acest ghid de instalare rapidă pot fi modificate ca urmare a modernizărilor produsului sau din alte motive. Toate descrierile de aici sunt doar orientative.
- Înainte de instalare citiți ghidul de instalare rapidă.
- Toate operațiunile trebuie executate de tehnicieni bine instruiți și calificați, care cunosc standardele și reglementările locale privind siguranța.
- Verificați dacă modelul livrat este corect, dacă sunt incluse toate componentele și dacă acestea arată intacte. Dacă se descoperă vreun defect sau dacă lipsește vreo componentă luați legătura cu producătorul.
- Respectați cu strictețe instrucțiunile de instalare, utilizare și configurare din acest ghid și din manualul de utilizare. Producătorul nu poate fi făcut răspunzător pentru avarii provocate echipamentului sau pentru vătămarea corporală, în cazul în care aceste instrucțiuni nu sunt respectate. Pentru mai multe detalii privind garanția, accesați <https://en.goodwe.com/warranty>.

Declinarea răspunderii legale privind siguranța**AVERTISMENT**

- Înainte de executarea oricăror operațiuni asigurați-vă că aparatul este oprit.
- Asigurați-vă că cablurile dacă sunt conectate strâns, fix și corect. Cablarea incorectă poate provoca un contact slab sau poate avaria aparatul.
- Nu efectuați nicio operațiune atunci când contorul este pornit. În caz contrar, se pot produce vătămări corporale sau se poate deteriora contorul. Se recomandă întrerupătoare de circuit suplimentare pe partea de intrare a tensiunii a contorului.
- În cazul în care tensiunea rețelei electrice fluctuează și se produc tensiuni mai mari de 265 V, funcționarea pe termen lung la supratensiune poate provoca deteriorarea contorului. Se recomandă adăugarea unei siguranțe cu un curent nominal de 0,5 A pe partea de intrare a tensiunii contorului pentru a-l proteja.
- În zonele cu risc de trăsnet, în cazul în care cablul aparatului depășește 10m, iar cablajul s-a făcut fără conductori metalici împământați vă recomandăm să utilizați un dispozitiv exterior de protecție anti-trăsnet.
- Gradul de protecție împotriva umidității al contorului inteligent este IP20, fiind potrivit pentru a fi instalat la interior sau în interiorul cutiei de distribuție. Pentru instalarea în exterior, pregătiți un capac impermeabil (pregătit de dvs.) pentru a proteja contorul inteligent. În caz contrar, se vor produce deteriorări ale echipamentului, care nu pot fi acoperite de răspunderea producătorului.
- Contorul inteligent este prevăzut cu etichetele de avertizare descrise în continuare.

	Pericol de înaltă tensiune. Oprii alimentarea contorului inteligent înainte de a efectua orice operațiuni.		Există riscuri potențiale. Purtați echipamentul de protecție individuală adecvat înainte de orice operațiune.
	Citiți în întregime ghidul înainte de a efectua orice operațiuni.		Echipamentul este protejat în totalitate prin DUBLĂ IZOLAȚIE sau prin IZOLAȚIE RANFORSATĂ.
	Marcaj RCM.		Nu eliminați produsul ca deșeu menajer. Aruncați produsul în conformitate cu legile și reglementările locale sau trimiteți-l înapoi la producător.
	Marcaj CE.	Indisponibil	Indisponibil

Verificați înainte de pornire

Nr.	Verificare
1	Produsul să fie bine instalat într-un loc curat și bine ventilat, în care să fie ușor de utilizat.
2	Cablurile de alimentare, cablurile CT și cablurile de comunicare să fie conectate corect și sigur.
3	Bridele de cablu să fie intacte, traseele corecte și uniforme.

Depozitarea

În cazul în care echipamentul nu urmează a fi instalat sau utilizat imediat asigurați-vă că mediul în care este depozitat respectă următoarele cerințe:

- Nu scoateți aparatul din ambalajul exterior și nu aruncați desicantul.
- Depozitați echipamentul într-un loc curat. Asigurați-vă că temperatura și umiditatea sunt adecvate și nu există condens.
- În cazul în care contorul inteligent a fost depozitat o perioadă îndelungată de timp el trebuie verificat de specialiști înainte de a fi pus în funcțiune.

02 Declarație de conformitate UE

Modulul comercializat pe piețele europene respectă următoarele directive și cerințe:

- Directiva privind compatibilitatea electromagnetică 2014/30/UE (CEM)
- Directiva privind aparatele electrice de joasă tensiune 2014/35/UE (LVD)
- Directiva privind restricționarea substanțelor periculoase 2011/65/UE și (UE) 2015/863 (RoHS)
- Deșeurile de echipamente electrice și electronice 2012/19/UE
- Înregistrarea, evaluarea, autorizarea și restricționarea substanțelor chimice (CE) nr 1907/2006 (REACH)

Puteți descărca Declarația de conformitate UE de pe <https://en.goodwe.com>.

03 Parametri tehnici

Model	GMK110	GMK110D
Domeniu de măsurare		
Tipul rețelei suportate	O singură fază	
Interval de tensiune fază-neutru (Vac)	85~288	
Frecvența nominală a rețelei (Hz)	50/60	
Raportul transformatorului de curent	120A:40mA	
Număr de transformatoare de curent	1	2
Precizie		
Tensiune/Curent	Clasa 1	
Energie activă	Clasa 1	
Energie reactivă	Clasa 2	
Comunicare		
Metoda de comunicare	RS485	
Distanța de comunicare (m/picioare)	1000	
General		
Dimensiuni (L×I×A mm/inci)	19×85×67	
Carcasă	1 module	
Greutate (g/lb)	50	
Montare	Șină DIN	
Interfață utilizator	2 LED-uri	
Consum de energie (W)	≤5	
Mediu		
Clasa de protecție (IP)	IP20	

Interval de temperatură de funcționare (°C/°F)	-30-+60
Interval de temperatură pentru depozitare (°C/°F)	-30-+70
Umiditate relativă (fără condens)	0-95%
Altitudine maximă de funcționare (m/picioare)	3000

NOTĂ

Contorul inteligent este utilizat în principal pentru controlul puterii la punctul de conectare la rețea. Randamentul energetic și consumul de energie electrică măsurate sunt doar de referință și nu pot fi utilizate ca bază pentru calcularea tarifelor de energie electrică. Măsurarea tarifului pentru energia electrică se face în funcție de contorul furnizat de compania de rețea.

01 Bezpečnostné opatrenia

SK

Všeobecné vylúčenie zodpovednosti







- Informácie v tejto príručke rýchlej inštalácie sa môžu zmeniť v dôsledku aktualizácií produktu alebo z iných dôvodov. Všetky uvedené popisy sú len orientačné.
- Pred inštaláciou si prečítajte návod na rýchlu inštaláciu.
- Všetky operácie by mali vykonávať vyškolení a odborne spôsobilí technici, ktorí poznajú miestne normy a bezpečnostné predpisy.
- Skontrolujte, či máte správny model, úplný obsah a neporušený vzhľad. V prípade zistenia poškodenia alebo chýbajúceho komponentu kontaktujte výrobcu.
- Prísne dodržiavajte pokyny na inštaláciu, prevádzku a konfiguráciu v tejto príručke a používateľskej príručke. Výrobca nezodpovedá za poškodenie zariadenia alebo zranenie osôb, ak nedodržíte pokyny. Viac podrobností o záruke nájdete na stránke <https://en.goodwe.com/warranty>.

Vyhlasenie o bezpečnosti



VÝSTRAHA

- Pred realizáciou akýchkoľvek úkonov sa uistite, že je zariadenie vypnuté.
- Uistite sa, že káble sú pevne, bezpečne a správne pripojené. Nevhodné zapojenie môže spôsobiť zlý kontakt alebo poškodenie zariadenia.
- Nerobte žiadne operácie, keď je merač zapnutý. V opačnom prípade to môže spôsobiť zranenie osôb alebo poškodenie meracieho prístroja. Na vstupnej strane napätia elektromera sa odporúčajú ďalšie ističe.
- Ak napätie elektrickej siete kolíše, čo má za následok, že napätie prekročí 265 V, v tomto prípade môže dlhodobá prepäťová prevádzka spôsobiť poškodenie merača. Na napätovú vstupnú stranu merača sa odporúča pridať ochrannú poistku s menovitým prúdom 0,5 A.
- V oblastiach ohrozených bleskom platí, že v prípade, ak dĺžka kábla zariadenia presahuje 10 m a tento kábel je zapojený bez použitia uzemnených kovových priechodiek, odporúča sa použiť externé zariadenie na ochranu pred bleskom.
- Ochrana pred vniknutím blesku do inteligentného merača je IP20, ktorý je vhodný na inštaláciu v interiéri alebo vo vnútri rozvodnej skrine. Pre vonkajšiu inštaláciu pripravte vodotesný kryt (to sami) na ochranu inteligentného merača. V opačnom prípade môžete spôsobiť poškodenie zariadenia, za ktoré výrobca nenesie zodpovednosť.
- Výstražné štítky na strieďači sú nasledovné.

	NEBEZPEČENSTVO VYSOKÉHO NAPÄTIA. Pred akoukoľvek operáciou najprv vypnite smart merač.		Možné riziká existujú. Pred akoukoľvek operáciou noste vhodnú OOP.
	Pred akoukoľvek operáciou si prečítajte používateľskú príručku.		Zariadenie je celé chránené DVOJITOU IZOLÁCIOU alebo ZOSILNENOU IZOLÁCIOU.
	Označenie RCM.		Nevyhadzujte menič do komunálneho odpadu. Výrobok zlikvidujte v súlade s miestnymi zákonmi a predpismi alebo ho pošlite späť výrobcovi.
	Označenie CE.	NA	NA

Pred zapnutím skontrolujte

Nie.	Skontrolujte položku
1	Výrobok je pevne nainštalovaný na čistom mieste, ktoré je dobre vetrané a ľahko sa obsluhuje.
2	Vstupné napájacie káble, CT káble a komunikačné káble sú pripojené správne a bezpečne.
3	Káblové spoje sú neporušené, správne umiestnené a rovnomerne vedené.

Skladovanie

Ak sa zariadenie nebude ihneď inštalovať alebo používať, uistite sa, že skladovacie prostredie spĺňa nasledujúce požiadavky:

- Vonkajší obal nerozbaľujte ani nevyhadzujte vysúšadlo.
- Zariadenie skladujte na čistom mieste. Uistite sa, že teplota a vlhkosť sú primerané a nedochádza ku kondenzácii.
- Ak bol inteligentný merač dlhodobu skladovaný, mali by ho pred uvedením do používania skontrolovať odborníci.

02 Vyhlásenie o zhode EÚ

Modul predávaný na európskom trhu spĺňa nasledujúce smernice a požiadavky:

- Smernica o elektromagnetickej kompatibilite 2014/30/EÚ (EMC)
- Smernica o nízkonapäťových elektrických prístrojoch 2014/35/EÚ (LVD)
- Smernica o obmedzeniach nebezpečných látok 2011/65/EU a (EU) 2015/863 (RoHS)
- Odpad z elektrických a elektronických zariadení 2012/19/EÚ
- Číslo registrácie, hodnotenia, autorizácie a obmedzenia chemikálií (EC) No 1907/2006 (REACH)

Vyhlásenie o zhode EÚ si môžete stiahnuť na adrese <https://en.goodwe.com>.

03 Technické parametre

Model	GMK110	GMK110D
Merací rozsah		
Podporovaný typ siete	Jednofázový	
Napätie fáza – neutrálny vodič (Vac)	85~288	
Menovitá frekvencia siete (Hz)	50/60	
Pomer prúdového transformátora	120A:40mA	
Počet prúdových transformátorov	1	2
Presnosť		
Napätie / Prúd	Trieda 1	
Aktívna energia	Trieda 1	
Reaktívna energia	Trieda 2	
Komunikácia		
Spôsob komunikácie	RS485	
Komunikačná vzdialenosť (m/ft)	1000	
Všeobecné		
Rozmery (Š×V×H mm/in)	19×85×67	
Kryt	1 moduly	
Hmotnosť (g/lb)	50	
Montáž	DIN lišta	
Používateľské rozhranie	2 LED diódy	
Spotreba energie (W)	≤5	
Prostredie		
Trieda ochrany (IP)	IP20	
Prevádzková teplota (°C/°F)	-30~+60	

Teplota skladovania (°C/°F)	-30-+70
Relatívna vlhkosť (bez kondenzácie)	0-95%
Maximálna prevádzková nadmorská výška (m/ft)	3000

POZNÁMKA

Inteligentné merače sa používajú hlavne na riadenie napájania v mieste pripojenia k sieti. Nameraná energetická výťažnosť a spotreba elektrickej energie slúžia len na informačné účely a nemožno ich použiť ako základ na výpočet poplatkov za elektrinu. Meranie poplatkov za elektrinu sa vykonáva na základe merača, ktorý poskytol dodávateľ elektrickej energie.

01 Varnostni ukrepi







SL

Splošna izjava o omejitvi odgovornosti

- Informacije v teh navodilih za hitro namestitev se lahko spremenijo zaradi posodobitev izdelka ali drugih razlogov. Vsi opisi tukaj veljajo samo kot smernice.
- Pred namestitvijo preberite navodila za hitro namestitev.
- Vse postopke morajo izvajati usposobljeni in poučeni tehniki, ki so seznanjeni z lokalnimi standardi in varnostnimi predpisi.
- Preverite, ali je dobavljen pravilen model, popolna vsebina in nepoškodovan videz. Obrnite se na proizvajalca, če ugotovite poškodbe ali če manjka katera koli komponenta.
- Strogo upoštevajte navodila za namestitev, delovanje in konfiguracijo v teh navodilih in uporabniškem priročniku. Proizvajalec ni odgovoren za škodo na opremi ali telesne poškodbe, če ne upoštevate navodil. Za podrobnosti o garanciji obiščite <https://en.goodwe.com/warranty>.

Zavrnitev odgovornosti glede varnosti**OPOZORILO**

- Pred vsakim posegom se prepričajte, da je naprava izklopljena.
- Prepričajte se, da so kabli tesno, varno in pravilno povezani. Neustrezno ožičenje lahko povzroči slab stik ali poškoduje napravo.
- Ko je merilnik vklopljen, ni nobenih operacij. V nasprotnem primeru lahko pride do telesnih poškodb ali okvare merilnika. Priporočamo uporabo dodatnih odklopnikov na napetostnem vhodu števca.
- Če napetost električnega omrežja niha, zaradi česar napetost preseže 265 V, lahko v tem primeru dolgotrajno prenapetostno delovanje povzroči poškodbe merilnika. Priporočljivo je, da na vhodni strani napetosti merilnika dodate varovalko z nazivnim tokom 0,5 A, da ga zaščitite.
- Na območjih z nevarnostjo strele, če je kabel naprave daljši od 10 m in je ožičen brez ozemljenih kovinskih vodov, priporočamo uporabo zunanje naprave za zaščito pred strelo.
- Zaščita pred zunanjimi vplivi pametnega števca je IP20, kar je primerno za namestitev v zaprtih prostorih ali v notranjosti razdelilne omarice. Za zunanjo namestitev pripravite vodoodporen pokrov,(sami) da zaščitite pametni števec. V nasprotnem primeru bo to povzročilo škodo na opremi, za katero proizvajalec ne odgovarja.
- Opozorilne etikete na pretvorniku so naslednje.

	Nevarnost visoke napetosti. Pred vsakim posegom, izklopite pametni števec.		Obstajajo potencialna tveganja. Nosite ustrezno (OZO) osebno zaščitno opremo.
	Pred kakršnimi koli posegom preberite uporabniški priročnik.		Oprema je v celoti zaščitena z DVOJNO ali OJAČANO izolacijo.
	Oznaka RCM.		Izdelka ne odvrzite med gospodinske odpadke. Izdelek zavržite v skladu z lokalnimi zakoni in predpisi ali ga pošljite nazaj proizvajalcu.
	Oznaka CE.	Ni na voljo	Ni na voljo

Preverite pred vklopom

Št.	Preverite predmet
1	Izdelek naj bo trdno nameščen na čistem mestu, ki je dobro prezračevano in je enostavno dostopno.
2	Vhodni napajalni kabli, kabli CT in komunikacijski kabli so priključeni pravilno in varno.
3	Kabelske vezice so nepoškodovane, speljane pravilno in enakomerno.

Shranjevanje

Če oprema ne bo nameščena ali uporabljena takoj, zagotovite, da okolje za shranjevanje izpolnjuje naslednje zahteve:

- Ne razpakirajte zunanje embalaže in ne zavržite sušilnega sredstva.
- Opremo hranite na čistem mestu. Prepričajte se, da sta temperatura in vlažnost ustrezni in da ni kondenzacije.
- Če je bil pametni števec shranjen daljši čas, ga morajo pred uporabo pregledati strokovnjaki.

02 EU Izjava o skladnosti

Modul, ki je naprodaj na evropskem trgu, izpolnjuje naslednje direktive in zahteve:

- Direktiva o elektromagnetni združljivosti 2014/30/EU (EMC)
- Direktiva o nizki napetosti električnih aparatov 2014/35/EU (LVD)
- Omejitve direktive o nevarnih snoveh 2011/65/EU in (EU) 2015/863 (RoHS)
- Odpadna električna in elektronska oprema 2012/19/EU
- Registracija, evalvacija, avtorizacija in omejevanje kemikalij (ES) št. 1907/2006 (REACH)

EU izjavo o skladnosti lahko prenesete s spletnega mesta <https://en.goodwe.com>.

03 Tehnični parametri

Model	GMK110	GMK110D
Merilno območje		
Podprta vrsta omrežja	Enofazno	
Napetost faza – nevtralni vodnik (Vac)	85~288	
Nazivna frekvenca omrežja (Hz)	50/60	
Razmerje tokovnega transformatorja	120A:40mA	
Število tokovnih transformatorjev	1	2
Natančnost		
Napetost / Tok	Razred 1	
Aktivna energija	Razred 1	
Reaktivna energija	Razred 2	
Komunikacija		
Metoda komunikacije	RS485	
Razdalja komunikacije (m/ft)	1000	
Splošno		
Dimenzije (Š×V×G mm/in)	19×85×67	
Ohišje	1 moduli	
Teža (g/lb)	50	
Namestitev	DIN letev	
Uporabniški vmesnik	2 LED diode	
Poraba energije (W)	≤5	
Okolje		
Stopnja zaščite (IP)	IP20	
Delovni temperaturni razpon (°C/°F)	-30+60	

Temperaturni razpon za shranjevanje (°C/°F)	-30-+70
Relativna vlažnost (brez kondenzacije)	0-95%
Največja delovna nadmorska višina (m/ft)	3000

OPOMBA

Pametni števcji se uporabljajo predvsem za nadzor električne energije na točki priključitve na omrežje. Izmerjeni energijski donos in poraba električne energije sta zgolj referenčna in ju ni dovoljeno uporabljati kot osnovo za izračun stroškov električne energije. Za merjenje stroškov električne energije je potreben števec, ki ga zagotovi podjetje za distribucijo električne energije.

01 Säkerhetsåtgärder

SV

Allmän ansvarsfriskrivning







- Informationen i denna snabbinstallationsguide kan komma att ändras på grund av produktuppdateringar eller av andra skäl. Alla beskrivningar här är endast vägledande.
- Läs igenom snabbinstallationsguiden innan installationer.
- Alla åtgärder ska utföras av utbildade och kunniga tekniker som är bekanta med lokala standarder och säkerhetsföreskrifter.
- Kontrollera att leverablerna är korrekt utformade, att innehållet är komplett och att de ser intakta ut. Kontakta tillverkaren om du upptäcker skador eller om någon komponent saknas.
- Följ noggrant instruktionerna för installation, drift och konfiguration i den här guiden och användarhandboken. Tillverkaren är inte ansvarig för skador på utrustning eller personskador som uppstår om du inte följer anvisningarna. För mer garantiinformation, vänligen besök <https://en.goodwe.com/warranty>.

Ansvarsfriskrivning



VARNING

- Kontrollera att anordningen är avslagen innan några åtgärder utförs.
- Se till att kablar är ordentligt säkert och korrekt anslutna. Felaktig kabeldragning kan orsaka dålig kontakt eller skada enheten.
- Inga åtgärder medan mätaren är påslagen. Annars kommer det att orsaka personskada eller skada på mätaren. Ytterligare strömbrytare rekommenderas på spänningsingångssidan av mätaren.
- Om elnätets spänning fluktuerar, vilket resulterar i att spänningen överstiger 265 V, kan i detta fall långvarig drift med överspänning orsaka skada på mätaren. Det rekommenderas att lägga till en säkring med en märkström på 0,5 A på mätarens spänningsingångssida för att skydda den.
- Om enhetens kabel överstiger 10 meter i områden med risk för blixtnedslag och är kopplad utan jordade metalledningar, rekommenderas att du använder ett externt åskskydd.
- Kapslingsklassningen hos Smart Meter är IP20, vilket innebär att den kan installeras inomhus eller inuti elcentralen. För utomhusinstallation, förbered ett vattentätt skydd (själv) för att skydda den smarta mätaren. I annat fall kommer det att orsaka skador på utrustningen, vilket ligger utanför tillverkarens ansvar.
- Varningsetiketter på den smarta mätaren är följande.

	Högspänningsrisk. Stäng av den smarta mätaren först innan några åtgärder.		Det finns potentiella risker. Använd lämplig personlig skyddsutrustning innan några åtgärder utförs.
	Läs igenom guiden före alla operationer.		Utrustning skyddad genomgående av DUBBEL ISOLERING eller FÖRSTÄRKAD ISOLERING.
	RCM-märkning.		Släng inte produkten som hushållsavfall. Bortskaffa produkten i överensstämmelse med lokala lagar och föreskrifter, eller returnera den till tillverkaren.
	CE-märkning.	EJ TILLÄMPLIGT	EJ TILLÄMPLIGT

Kontrollera följande innan strömmen slås på

Nr	Kontrollpost
1	Produkten installeras ordentligt på en ren och väl ventilerad plats som är lätt åtkomlig.
2	Ingångskablarna för ström, CT-kablarna och kommunikationskablarna är korrekt och säkert anslutna.
3	Kabelbanden är intakta och dras korrekt och jämnt.

Förvaring

Om utrustningen inte ska installeras eller användas omedelbart, se till att förvaringsmiljön uppfyller följande krav:

- Packa inte upp den yttre förpackningen och släng inte torkmedlet.
- Förvara utrustningen på en ren plats. Kontrollera att temperatur och luftfuktighet är lämpliga och att det inte finns någon kondens.
- Om den smarta mätaren har förvarats länge bör den kontrolleras av yrkesverksamma innan den tas i bruk.

02 EU-försäkringen om överensstämmelse

Modulen som säljs på den europeiska marknaden uppfyller följande direktiv och krav:

- Direktivet om Elektromagnetisk kompatibilitet 2014/30/EU (EMC)
- Lågspänningsdirektivet för elektrisk utrustning 2014/35/EU (LVD)
- Direktivet om begränsningar av farliga ämnen 2011/65/EU och (EU) 2015/863 (RoHS)
- Avfall som utgörs av eller innehåller elektrisk och elektronisk utrustning 2012/19/EU
- Registrering, utvärdering, godkännande och begränsning av kemikalier (EG) nr 1907/2006 (REACH)

Du kan ladda ned EU-försäkringen om överensstämmelse från <https://en.goodwe.com>.

03 Tekniska parametrar

Modell	GMK110	GMK110D
Mätområde		
Stödd nätverkstyp	Enfas	
Spänningsområde fas till neutral (Vac)	85~288	
Nominell nätfrekvens (Hz)	50/60	
Strömtransformatorns förhållande	120A:40mA	
Antal strömtransformatorer	1	2
Noggrannhet		
Spänning/Ström	Klass 1	
Aktiv energi	Klass 1	
Reaktiv energi	Klass 2	
Kommunikation		
Kommunikationsmetod	RS485	
Kommunikationsavstånd (m/fot)	1000	
Allmänt		
Mått (B×H×D mm/tum)	19×85×67	
Hölje	1 moduler	
Vikt (g/lb)	50	
Montering	DIN-skena	
Användargränssnitt	2 LED	
Effektförbrukning (W)	≤5	
Miljö		
Ingressskydd (IP)	IP20	

Driftstemperaturområde (°C/°F)	-30-+60
Förvaringstemperaturområde (°C/°F)	-30-+70
Relativ luftfuktighet (utan kondens)	0-95%
Maximal driftshöjd (m/fot)	3000

OBS

Den Smart Meter används främst för effektstyrning vid nätanslutningspunkten. Det uppmätta energiyutbytet och elförbrukningen är endast för referens och kan inte användas som grund för beräkning av elavgifter. Mätningen av elavgiften sker med hjälp av den mätare som nätbolaget tillhandahåller.

04 Product Introduction

Introduction

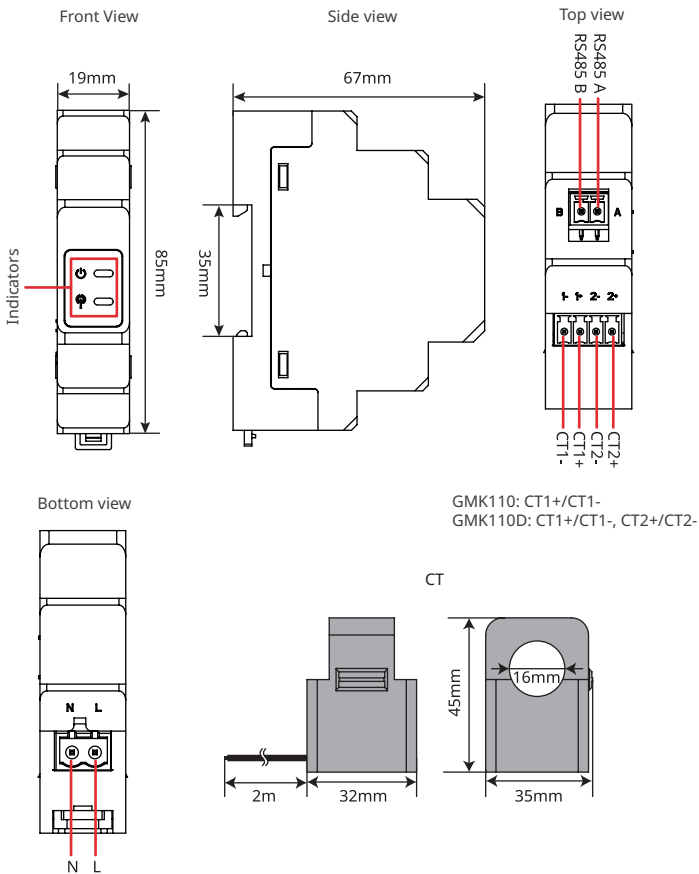

05 Installation

Packing List

Smart Meter x 1^[1]

RS485 Communication Terminal x 1



AC Terminal x 1



PIN Terminal x 4



Screwdriver x 1



Documents x 1

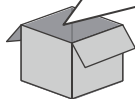

[1]. GMK110: CT x 1; GMK110D: CT x 2.

Installation and Cable Connection

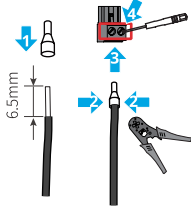
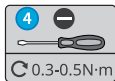

Type	Conductor cross-sectional area
RS485 communication cable	0.3mm ² -2mm ²
AC cable	1mm ² (17AWG)

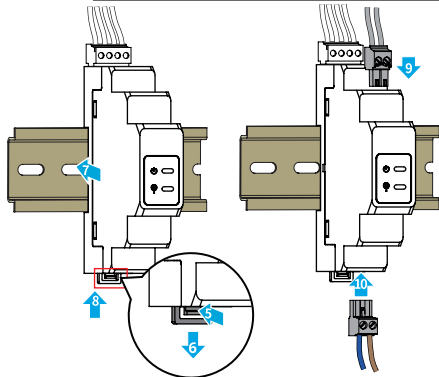

06 Wiring System

GMK110

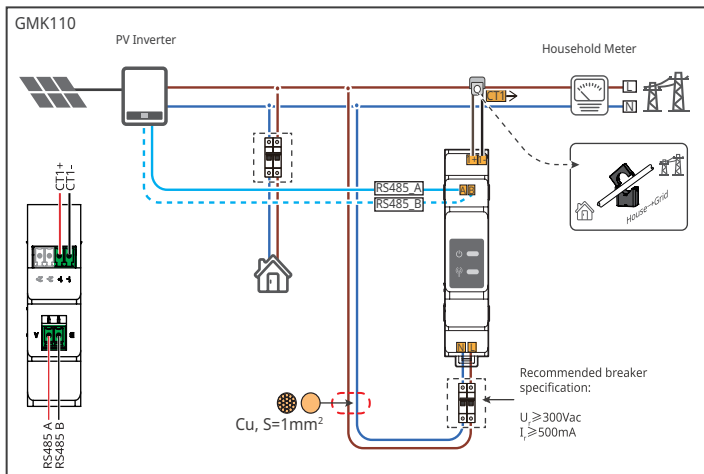

- Recommended cable connected to the voltage input terminal: 1mm² (17AWG).
- CT direction: House (K)→Grid (L).

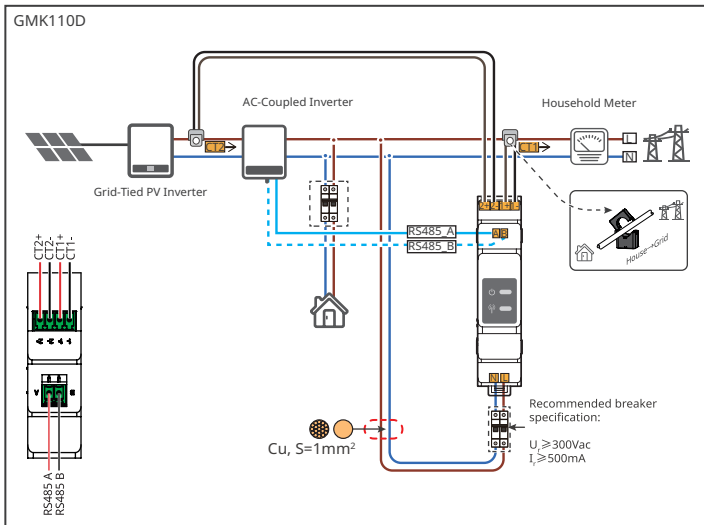
GMK110D

- Recommended cable connected to the voltage input terminal: 1mm^2 (17AWG).
- CT direction: House (K) \rightarrow Grid (L).

07 Commissioning



Power ON

Step 1 Connect the smart meter cables.

Step 2 Power on the inverter and ensure it is working properly.

Step 3(Optional) Turn off the circuit breaker on the voltage input side of the meter.

Indicator

Type	Status	Description
 Power light	Steady on	Power on.
	Off	Power off.
 Communication light	Blinking	Communication is OK.
	Off	Abnormal or Failed Communication.



Official Website

GoodWe Technologies Co., Ltd.

 No. 90 Zijin Rd., New District, Suzhou, 215011, China

 www.goodwe.com

 service@goodwe.com



Local Contacts